

**Macchine portatili da taglio, saldatura
ed apparecchiature a gas**



KOIKE

Your cutting needs – achieved.



KOIKE – the spirit of cutting

Nel 1918, KOIKE è stata fondata a Tokyo, in Giappone. Da allora, abbiamo svolto un ruolo importante nello sviluppo e nella produzione di macchine utensili di alta qualità per il taglio dei metalli di vario tipo, apparecchi a gas, attrezzature per saldatura e posizionatori. KOIKE può contare su oltre 100 anni di esperienza nel settore e serviamo molti importanti clienti industriali che includono centri di servizio in acciaio, cantieri navali, produttori di attrezzature pesanti, costruzioni in acciaio, centrali elettriche, offshore e altre industrie metalliche. KOIKE è il produttore leader a livello mondiale della più ampia linea di prodotti da taglio per macchine da taglio ossitaglio, plasma e laser. KOIKE combina la tecnologia giapponese e la conoscenza implementata con l'esperienza dei nostri mercati locali e le esigenze dei clienti per fornire la nostra tecnologia superiore in torce portatili e macchine da taglio portatili fino a complesse macchine da taglio a controllo CNC.

Macchine portatili da taglio, saldatura ed apparecchiature a gas

Sommario

Taglio e saldatura	Pagina 4 - 9	IK-12 NEXT
Taglio	Pagina 10 - 11	Handy Auto Series
	Pagina 12 - 13	IK-12 Beetle
	Pagina 14 - 15	IK-93T HAWK
	Pagina 16 - 19	IK-72T
	Pagina 20 - 21	Picle-1
	Pagina 22 - 23	Auto Picle-S
	Pagina 24 - 25	KHC-600D
	Pagina 26 - 27	Mini Mantis II
Saldatura	Pagina 28 - 33	Wel-Handy Multi NEXT
	Pagina 34 - 37	Wel-Handy Mini Strong
	Pagina 38 - 41	IK-72W Series
Attacchi rapidi, torce ed ugelli	Pagina 42 - 45	Apollo Global Coupling
	Pagina 46 - 49	Hand Torches
	Pagina 50 - 55	Koike Cutting Nozzles

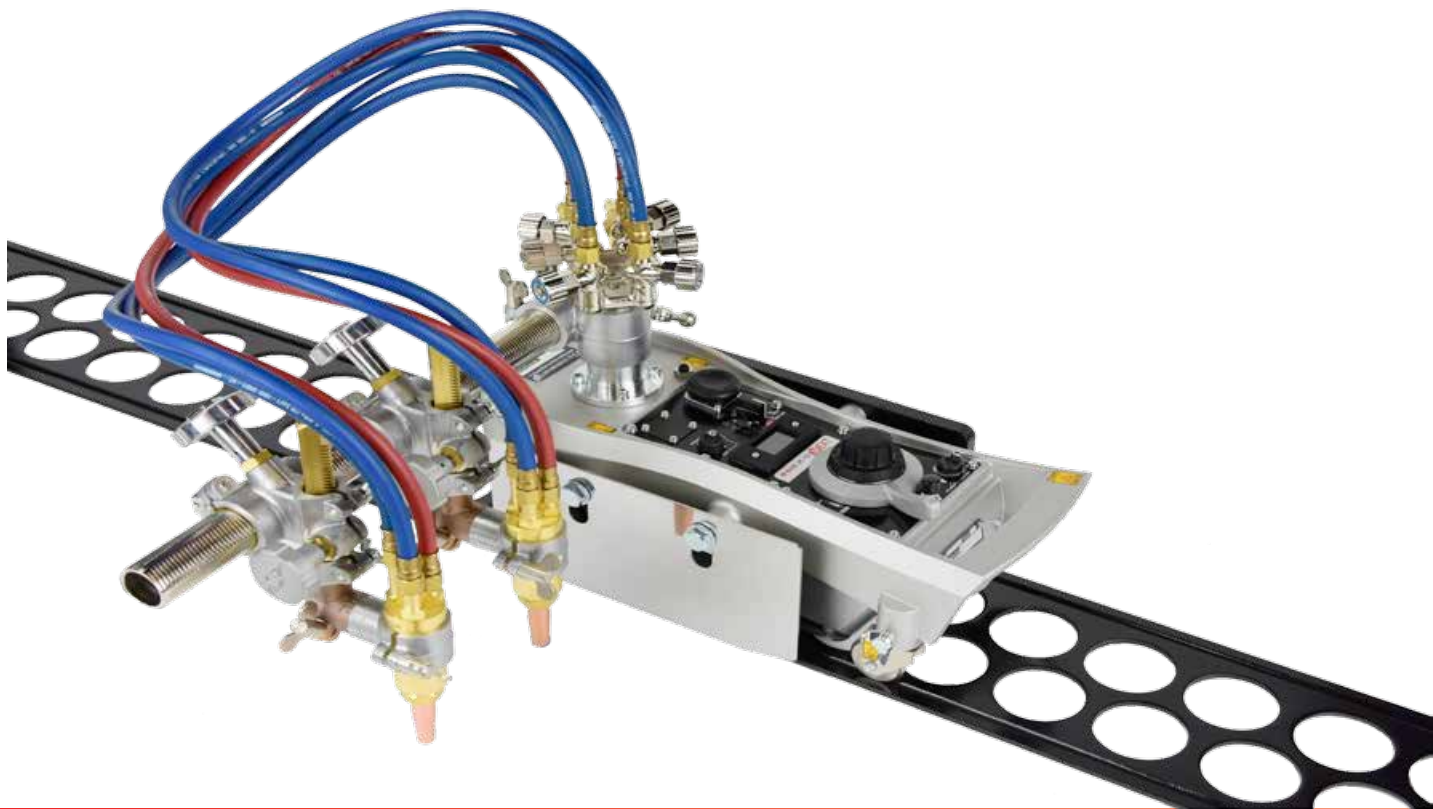

IK-12 NEXT

Il carrello portatile multiuso

Ossitaglio, taglio al plasma e saldatura

Caratteristiche e benefici

- **Massima affidabilità nella maggior parte degli ambienti pesanti**
Non influenzato dal calore intenso e dalla tensione fluttuante, il meccanismo di guida garantisce una movimentazione costante.
- **Sistema di guida PWM**
Garantisce un controllo della velocità stabile e preciso, ottenuto con motore encoder ed indicatore di velocità digitale, che realizza i rinomati tagli precisi e netti.
- **Scelta di accessori ed opzioni**
Presenta un'ampia varietà di opzioni che rendono la macchina adatta a soddisfare varie esigenze di taglio.
- **Selezione di set cannelli e binari**
Ogni set di cannelli è appositamente progettato per lo scopo, garantendo i massimi risultati.
- **Versatilità**
Pronto per il taglio ossiacetilenico, al plasma o la saldatura.

IK-12 NEXT è il successore di IK-12 Max3, che è stato molto apprezzato tra le macchine portatili da taglio a ossitaglio. La struttura del corpo macchina è realizzata per essere impiegata in diversi ambiti di lavoro e soddisfare le esigenze di ossitaglio, taglio al plasma e saldatura automatica. Ogni componente è funzionalmente elaborato come un'unità indipendente, la selezione e l'assortimento sono a disposizione dei clienti per creare il sistema necessario per i requisiti specifici. Apprezza la massima efficienza, versatilità e produttività con IK-12 NEXT.



Carrellino

L'originale

Dal 1951, quando fu lanciato il primo modello in Giappone, la serie KOIKE IK-12 è stata al servizio di professionisti che richiedono la massima qualità nel taglio delle lamiere.



La prima generazione,
Giappone, 1951

Oggi, giunti alla 7a generazione, all'avanguardia, l'IK-12 NEXT ha un sistema di controllo della velocità più stabile e preciso grazie al motore ad encoder e all'elettronica. Il sistema può essere facilmente regolato con la manopola e i valori sono visualizzati su una scala digitale. I parametri della velocità possono essere regolati su un ampio intervallo (40-2400 mm / min). La "MODALITÀ CREEP" (in attesa di brevetto) è una funzione apprezzata per aggiungere il controllo dell'utente al punto iniziale / finale del taglio di lamiere spesse. Il design avanzato, l'accurata velocità costante, un'ampia gamma di tensioni di ingresso, contribuiscono per un carrello estremamente affidabile e multifunzionale.

Panoramica dell'unità

- Offre un'operatività eccellente.
- Può viaggiare ad una ampia gamma di velocità, da 40 a 2400 mm / min. Incorpora un motore dotato di un encoder e la velocità effettiva viene visualizzata su un display digitale.
- Tre impostazioni di velocità possono essere salvate usando la funzione di preselezione della velocità.
- Premendo il pulsante "CREEP", si passa istantaneamente alla marcia in modalità lenta per aiutare ad evitare che materiale non tagliato venga lasciato all'inizio ed alla fine, quando si taglia materiale spesso.
- La funzione incorporata di accoppiamento dell'arco consente sia il taglio al plasma che la saldatura ad arco cambiando il set di torce.
- È incorporata una funzione di controllo dell'oscillazione, che consente di eseguire la saldatura oscillata installando il kit opzionale per montare l'unità oscillante WU-3R, senza la necessità di aggiungere una scatola di controllo aggiuntiva.
- Set di cannelli, binari e altri accessori del modello IK-12 MAX3 esistente possono essere utilizzati senza modifiche.

Set cannelli

Set cannelli ossitaglio

(il corpo macchina è venduto separatamente.

Le immagini sono a puro scopo illustrativo)



S-100

- Unità standard 1 cannello.

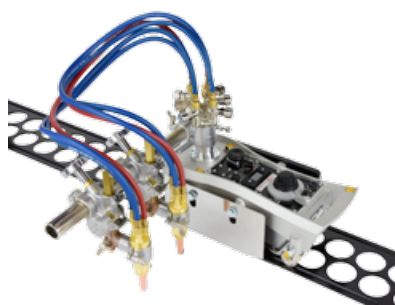

S-200

- Unità standard 2 cannelli.



L-100

- Cannello heavy duty per il taglio di lamiera fino a 300 mm di spessore.
- Raffreddata ad acqua.



SP-100

- Unità 1 cannello con controllo dell'altezza meccanico.

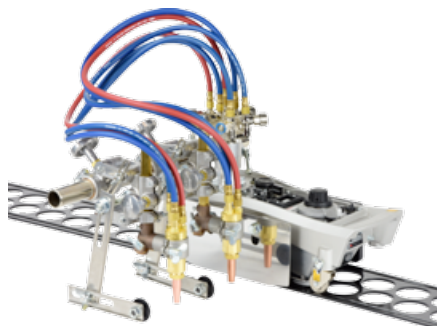

SP-200

- Unità 2 cannelli con controllo dell'altezza meccanico su ogni cannello.

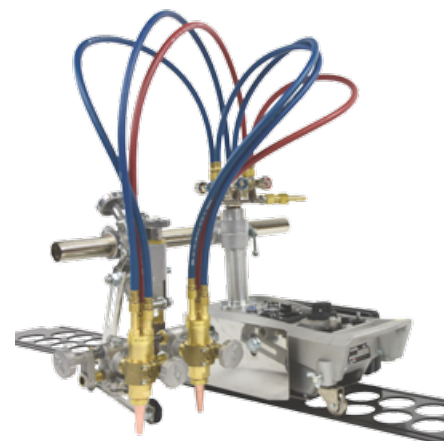

SP-300

- Unità 2 cannelli con controllo dell'altezza meccanico.
- Mantiene l'angolazione dei 2 cannelli per smussi accurati a X e a Y.

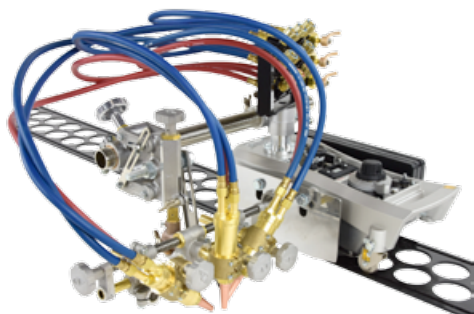

SP-400

- Unità 3 cannelli con controllo dell'altezza meccanico.
- Mantiene l'angolazione dei 3 cannelli per smussi accurati a X, Y e K.



EPOCH-300/600

- Un cannello sicuro, senza flashback, progettato per tagliare lamiera fino a 600 mm di spessore.
- Raffreddato ad acqua (EPOCH-600).
- Per gas Propano

Macchine da taglio e saldatura



S-100 Set cannello.



S-200 Set cannello con opzione barra scorrevole lunga.



S-100 con barra scorrevole lunga.



S-100 con barra scorrevole lunga ed accessorio per smussi.



Set EPOCH con binario heavy duty.



IK-12 NEXT saldatura rettilinea.



IK-12 NEXT saldatura rettilinea.



S-100 Set cannello con opzione barra scorrevole lunga.



S-100 Set cannello con opzione barra scorrevole lunga e rullo guida.

Set cannello		S-100	SP-100	S-200	SP-200	SP-300	SP-400	L-100	EPOCH-300	EPOCH-600
Articolo #		90036	90038	90037	90039	90040	90041	90042	90043	90046
Max. spessore taglio (1 cannello)		150 mm	150 mm	150 mm	150 mm	100 mm	100 mm	300 mm	300 mm	600 mm
Numero cannelli		1	1	2	2	2	3	1	1	1
Miscelazione gas	in punta esterna	•	•	•	•	•	•	•	•	•
Regolazione altezza meccanica		-	•	-	•	•	•	-	-	-
Lungh. tubo supporto std. (mm)		350	350	500	500	500	500	500	500	500
Corsa verticale (mm)		80	120	80	120	120	120	-	-	-
Tipo di taglio		•	•	•	•	•	•	•	•	•
		•	•	•	•	•	•	•	•	•
		-	-	•	•	-	-	-	-	-
		-	-	•	•	-	-	-	-	-
		-	-	•	•	•	•	-	-	-
		-	-	•	•	•	•	-	-	-
		-	-	-	-	-	•	-	-	-
Accessori opzionali torcia										
Tubo supporto lungo		•	•	•	•	•	•	•	•	•
Barra scorrevole lunga		•	•	•	•	-	-	-	-	-
Valvola a scatto		•	•	•	•	-	-	-	-	-
Valvola di arresto preimpostata		•	•	•	•	-	-	-	-	-
									•	

Taglio plasma, torcia da saldatura ed accessori

(il corpo macchina è venduto separatamente.

Le immagini sono a puro scopo illustrativo).

Numeri articoli

IK-12 NEXT Set taglio*	Articolo #	IK-12 NEXT Set Plasma *	Articolo#
IK-12 Next carrellino	90140	IK-12 Next carrellino	90140
* Seleziona un set cannello		Cavo di connessione macchina per IK-12 Next	61005388
		Set supporto torcia plasma IK-12 Next	20511063
		* Da utilizzare con un generatore al plasma	
IK-12 NEXT Set saldatura rettilinea *	Articolo#	IK-12 NEXT Set saldatura oscillante*	Articolo #
IK-12 Next carrellino	90140	IK-12 Next carrellino	90140
Cavo di connessione macchina per IK-12 Next	61005388	Cavo di connessione macchina per IK-12 Next	61005388
Set supporto torcia saldatura IK-12 Next	20511050	Set supporto oscillatore IK-12 Next	20511064
* Da utilizzare con un generatore di saldatura		* Da utilizzare con un generatore di saldatura	

Accessori

Accessorio	Articolo #	Accessorio	Articolo #
IK-12 binario standard 1800 mm	30400	145 mm (standard)	30390
IK-12 binario heavy duty 1800 mm	90044	250 mm	30430
IK-12 MAX3 binario tagli circolari	30410	Barra scorrevole lunga	300 mm 30431
Accessorio tagli circolari	30389	400 mm	30433
Rullo guida bordo lamiera	T60038959	350 mm	30300
Valvola di arresto preimpostata:		500 mm	30321
1 Cannello	80518	Tubo supporto	1000 mm 30425
2 Cannelli	61003543	1500 mm	30427
Valvola a scatto tipo B	80512	2500 mm	30429
Dispositivo per smussi	ON002	Piedistallo	80 mm (standard) 30204
Dispositivo doppio cannello	ON001	105 mm	30378
Magnete di fissaggio binario	D6010	Set arresto flashback	600 mm Tubi A richiesta
Supporto torcia MIG	61000676	900 mm Tubi	A richiesta

Tipo e specifiche

IK-12 NEXT

Peso (corpo)	8.5 Kg / 18.74lb
Lunghezza	432 mm / 17 inch
Larghezza	220 mm / 8.66 inch
Max. peso carico	50 kg / 110.23 lb
Velocità movimentazione	40~2400 mm/min / 1.57~94.49inch/min
Velocità modalità Creep	40~300 mm/min / 1.57~11.81inch/min
Alimentazione	100~240VAC ±10% / 1.1~0.7A / 50-60Hz
Motore	24VDC motore con encoder, 23W, 5600rpm
Trasmissione	Velocità variabile
Tachimetro	Display digitale

Dettaglio fornitura

Corpo macchina
Supporto punta
Viti esagonali (2 pezzi)
Manuale operativo

Accessori opzionali



Binario standard 1800 mm

- Binario connettibile 1800 mm
- Realizzato in acciaio speciale così da garantirne una lunga durata



Binario tagli circolari

- Diametri taglio Ø40 - 360 mm (interno); Ø770 - 1150 mm (esterno)
- Consigliato uso di contrappeso



Binario heavy duty 1800 mm

- Di robusta struttura, non si piega, connettibile
- Raccomandato per tagli su lamiere spesse oltre i 150 mm



Accessorio tagli circolari

- Diametro tagli Ø400 - 2400 mm



Barra scorrevole lunga

- Estende l'estensione della corsa del cannello, usata per tagliare dal bordo lamiera
- Disponibile in varie misure



Rullo guida bordo lamiera

- Consente tagli a smusso senza binari seguendo il bordo della lamiera
- Consente tagli a smusso senza binari seguendo il bordo della lamiera

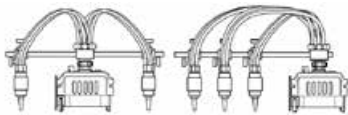

Tubo supporto

- Tubo supporto lungo per consentire il posizionamento dei cannelli
- Disponibile in varie misure



Valvola scatto tipo B

- Ad azione singola gas acceso/spento.
- Incrementa la produttività eliminando la regolazione della fiamma dopo ogni taglio



Valvola di arresto preimpostata

- Ad azione singola, gas acceso/spento
- 2 modelli; una o due cannelli



Dispositivo doppio cannello

- Fissato ad un cannello, consente un taglio parallelo a due cannelli
- Distanza cannelli 30 - 300 mm



Dispositivo per smussi

- Taglio a smusso accurato con indicatore dell'angolazione
- Tagli a smusso senza inclinare il cannello



Magnete fissaggio binario

- Mantiene il binario in posizione



Supporto torcia MIG

- Supporto torcia di saldatura, diametro
- Ø16 - 20 mm



Piedistallo esteso

- Piedistallo lungo 105 mm



Handy Auto Plus



Handy Auto

SERIE HANDY AUTO

Cannello manuale motorizzato portatile Due modelli

Caratteristiche e vantaggi

- **Cannello manuale ossitaglio motorizzato**
Tagli di alta qualità su lamiere piane, tubi o su superfici verticali.
- **Avanzamento in tutte le posizioni**
Permette il taglio in varie posizioni e direzioni.
- **Dispositivi a cambio rapido**
Cambio con una sola mano.
- **Peso leggero**
Operata facilmente come un cannello manuale
2,7 kg. (Handy Auto) 3,5 kg. (Handy Auto Plus).
- **Accensione automatica**
(Handy Auto Plus).
- **Chiusura gas con un solo click**
(Handy Auto Plus).
- **Valvole a fiamma preimpostata**
(Handy Auto Plus).

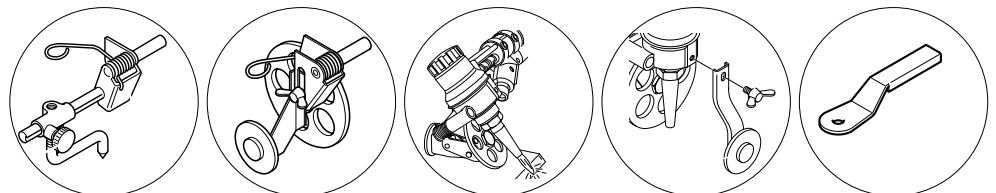

Handy Auto

- Tagli di alta qualità con un cannello manuale.
- Sistema di attacco modulare.
- Sostituzione utensili senza attrezzi.
- Corredo di dispositivi di base incluso*.

Handy Auto Plus

- Handy Auto con ulteriori funzioni.
- Auto accensione.
- Chiusura del gas con un click.
- Valvole a fiamma preimpostata.
- Set di dispositivi di base incluso

* Ogni kit ha in dotazione un corredo di base di dispositivi per il taglio lineare, a smusso e per piccoli fori circolari.



Accessorio per tagli circolari



Binario guida lineare

Accessori opzionali

Accessorio	Articolo #	Descrizione
Dispositivo per tagli circolari ampi	30106	Diametro taglio 120~500 mm
Binario guida lineare 500 mm	30104	Binario guida per tagli lineari
Pacco batteria	225.401.101A	
Prolunga per tagli circolari 530 mm	30132	Usare con dispositivo per tagli circolari ampi per aumentare il diametro di taglio fino a 1000 mm

Specifiche

	Handy Auto KIT	Handy Auto Plus KIT
Spessore di taglio	5 ~ 30 mm	
Velocità di taglio	150 ~ 530 mm/min	
Controllo velocità	Transistor	
Sistema avanzamento	Trasmissione a frizione	
Alimentazione	AC 100 - 240V	
Potenza	DC 12V	
Angolo di smusso ruota per smussi	22 ~ 45°	
Diametro tagli dispositivo per piccoli cerchi	Ø 30 ~ 120 mm	
Lunghezza macchina	500 mm	525 mm
Peso	2.7 kg	3.5 kg
Funzione auto accensione	-	•
Valvole pre-set	-	•
Funzione spegnimento fiamma	-	•

• : possibile

Tipologie

Modello	Articolo #
Handy Auto KIT	90005
Handy Auto Plus KIT	90001

Dettaglio fornitura

Handy Auto KIT	Handy Auto Plus KIT
	Corpo macchina
	Accessorio tagli circolari piccoli
	Ruota standard
	Ruota per smussi
	Ruota ausiliaria
	Leva di guida
	Adattatore AC con cavo
	Ugelli da taglio
	Corredo utensili standard
	Custodia da trasporto in acciaio

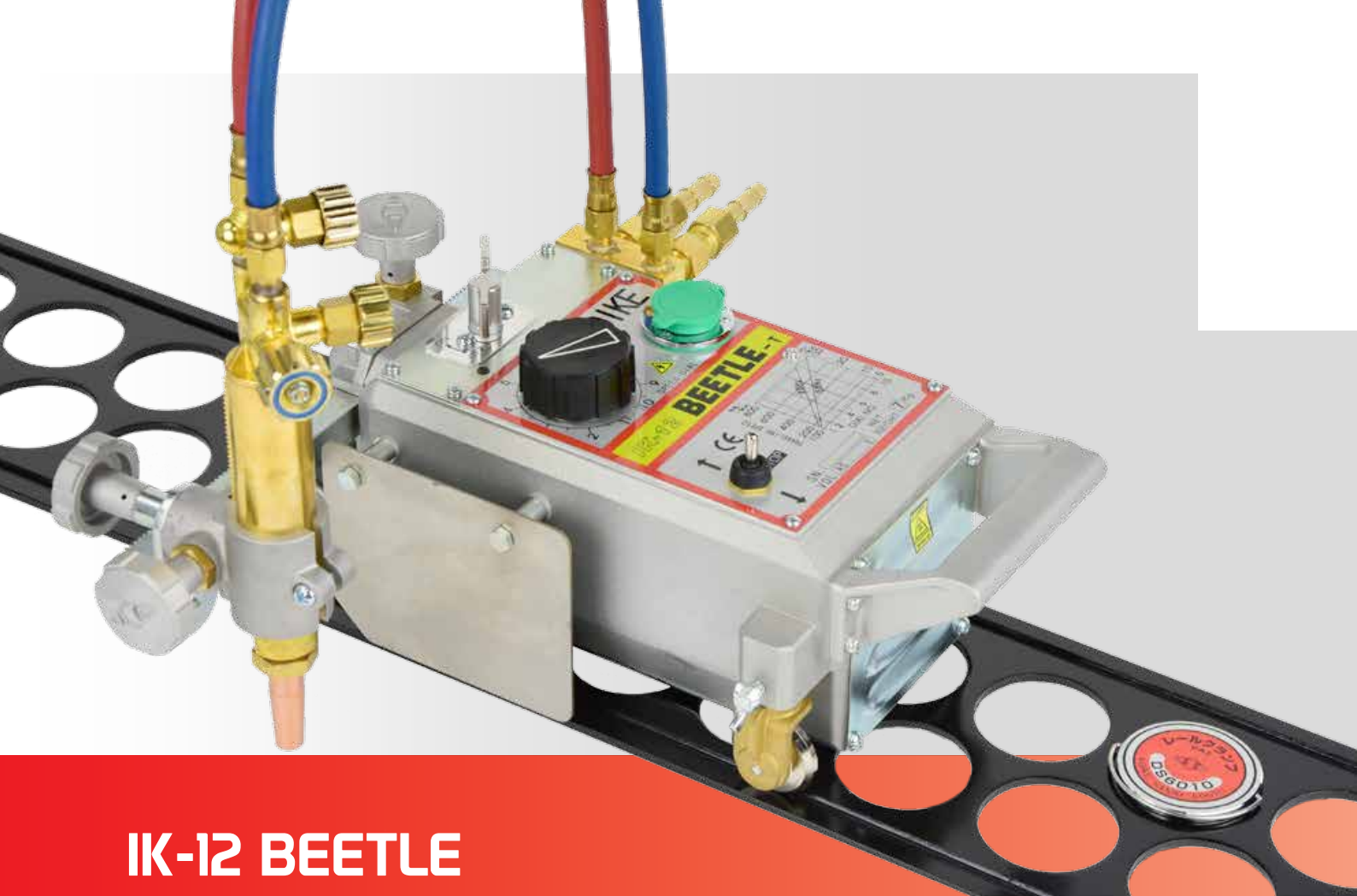

IK-12 BEETLE

Macchina portatile per ossitaglio

Caratteristiche e vantaggi

- **Macchina ossitaglio multiuso**
Esegue tagli rettilinei, circolari e a smusso ad alta qualità. Include 1 canello e tre ugelli da taglio.
- **Sistema variatore di velocità a cono singolo**
Mantiene la velocità di marcia costante anche alle alte temperature assicurando un taglio esente da problemi.
- **Corpo in alluminio leggero**
Con soli 9,5 kg. facile da trasportare ed utilizzare ma al tempo stesso robusto.
- **Funzionamento semplice**
Tutte le funzioni sono controllate mediante commutatore avanti/stop/indietro, leva frizione e manopola di regolazione della velocità.
- **Binario lineare estensibile 1800 mm**
Per il taglio di pezzi più lunghi.

Tagli di qualità con operazioni semplici

Sistema variatore di velocità a cono singolo

Il sistema variatore continuo di velocità a cono singolo montato sulla IK-12 Beetle garantisce un movimento costante e stabile della macchina, assicurando tagli netti e precisi. Le funzioni di movimento (avanti, indietro, stop) sono attivate da un singolo elemento operativo. La frizione consente il posizionamento preciso della macchina. Il taglio a smusso è ottenuto semplicemente regolando il supporto canello al bordo inferiore della lamiera. Una trasmissione a cremagliera / coppia conica garantisce un posizionamento preciso del canello (assi Y e Z).

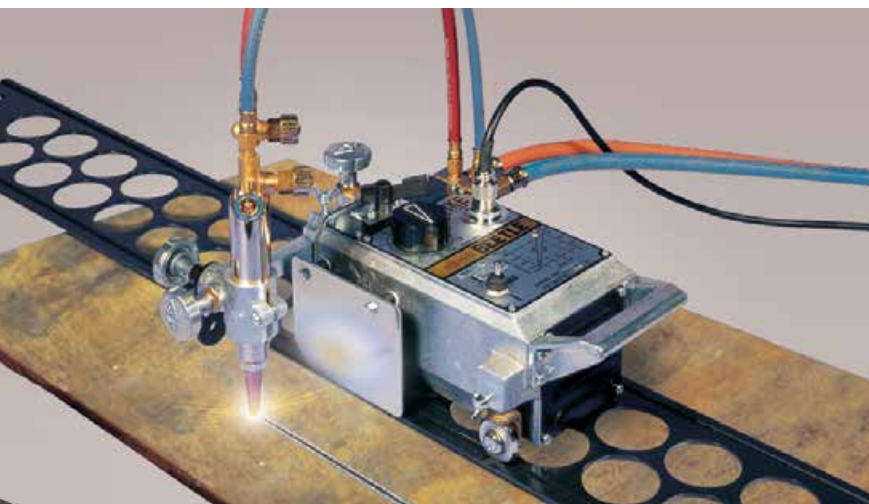

La IK-12 Beetle è una macchina economica portatile per ossitaglio.
E' nota nel mondo per essere una delle migliori macchine portatili del settore.

Accessori opzionali

Accessorio	Articolo #	Descrizione
Binario standard IK-12 1800 mm	30400	Binario lineare estensibile
Dispositivo taglio circolare	31858	Diametro taglio: Ø 50 - 2400 mm
Trasformatore AC230V - 42V	222.002.207	Per modelli a 42V
Trasformatore AC230V - 110V	90100	Per modelli a 110V

Specifiche

	IK-12 Beetle
Spessore di taglio	5 - 50 mm
Velocità di taglio	150 - 800 mm/min
Angolodi smusso	0 - 45°
Sistema di avanzamento	Sistema variatore continuo di velocità a cono singolo
Motore	Motore a induzione
Alimentazione	AC 220V / 42V
Dimensioni	L350 x P175 x H140 mm
Peso	9.5 kg

Tipologie

Modello	Articolo #
IK-12 Beetle 220V	TBCA31005
IK-12 Beetle 42V	90022

Dettaglio fornitura

Corpo macchina con cannello
Ugelli da taglio (102HC o 106HC, misure #0, 1, 2)
Cavo di alimentazione
Corredo utensili standard
Manuale operativo

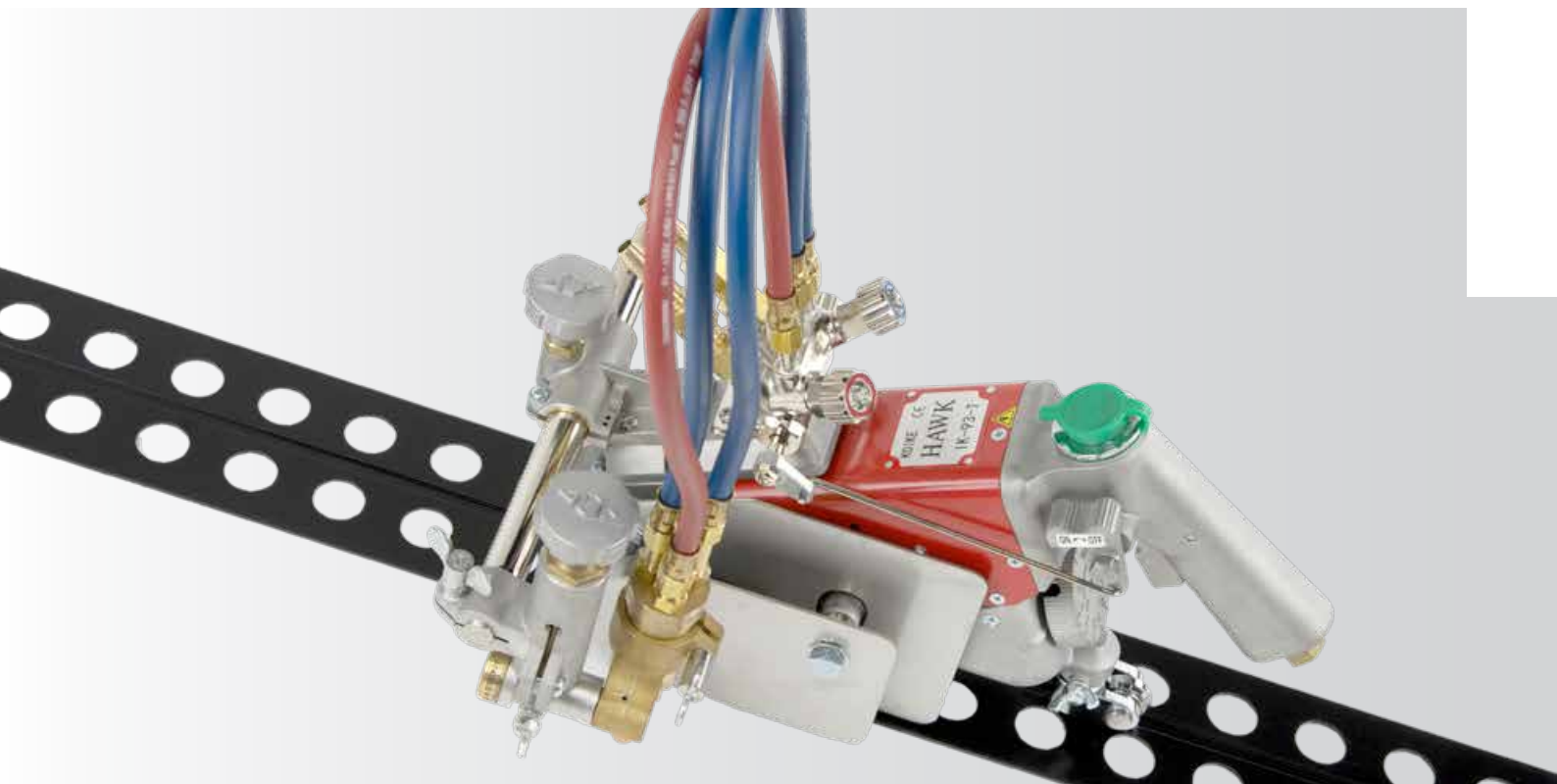

IK-93T HAWK

Macchina da taglio a guida manuale meccanizzata

Caratteristiche e vantaggi

■ Impugnatura a pistola

L'impugnatura ergonomica assicura una comoda gestione della macchina.

■ Comando centralizzato

Tutte le funzioni fra cui l'ossigeno da taglio, il comando della frizione e la regolazione della velocità sono situate sull'impugnatura al fine di permettere un controllo agevole con una sola mano.

■ Macchina ossitaglio plurimpiego

Tutti i tagli lineari, a guida manuale, circolari ed a smusso sul bordo lamiera possono essere realizzati selezionando l'opzione adatta.

■ Compatta e leggera

La macchina pesa solo 7,2 kg. Unitamente al corpo affusolato ed all'impugnatura maneggevole, la macchina può essere agevolmente trasferita da una lamiera all'altra.

■ Collare di smussatura

L'angolo del cannello può essere regolato con cura utilizzando una ruota graduata.

Taglio polivalente di alta qualità

Impugna macchina con comandi centralizzati

IK-93T Hawk è progettata con particolare attenzione per la facilità d'uso con una sola mano. Il suo comando centralizzato è dotato di una pratica ghiera di regolazione della velocità, commutatore di corsa, frizione e leva azionamento dell'ossigeno da taglio.

Il sistema di avanzamento a ruota singola assicura la massima manovrabilità, consentendo di cambiare agevolmente direzione di marcia della macchina durante il taglio. Il binario stretto e leggero della IK-93 è facile da trasportare e posizionare.

L'indicatore d'angolo sul supporto cannello garantisce tagli a smusso accurati. Con l'ausilio degli accessori opzionali, un'ampia varietà di tagli può essere ottenuta con IK-93T Hawk.



Taglio rettilineo con binario IK-93



Taglio a guida manuale

La IK-93T Hawk è una macchina per ossitaglio portatile sviluppata principalmente per ottenere un taglio manualmente guidato in linea retta di alta qualità. Oltre ad assicurare una elevata qualità di taglio, presenta altresì un funzionamento regolare ed una mobilità senza precedenti.

Accessori opzionali

Accessorio	Articolo #	Descrizione
Binario da 1800 mm per IK-93	90018	
Dispositivo taglio circolare per IK-93	33353	Diametro di taglio: Ø 100 - 1100 m
Rullo di guida bordo lamiera	T60038959	Per tagli a smusso lungo il bordo della lamiera. Contrappeso consigliato
Trasformatore AC230V - 42V	222.002.207	Per modelli a 42V

Specifiche

	IK-93T Hawk
Spessore di taglio	5 - 100 mm
Velocità di taglio	100 - 1000 mm/min
Angolo di smusso	0 ~ 45°
Frizione	Frizione meccanica di tipo a grilletto
Comando velocità	Controllo IC
Scudo termico	Doppio scudo di protezione termica
Alimentazione	AC 220V / AC 42V
Dimensioni (escl. cannello)	L380 x P130 x H210 mm
Peso	7.5 kg

Tipologie

Modello	Articolo #
IK-93T Hawk B - type 42V	TBPJ64009-20
IK-93T Hawk B - type 220V	TBPJ64009-16

Dettaglio fornitura

Coropo macchina con cannello (inclusa barra di scorrimento)
Ugelli da taglio (102HC o 106HC, misure #0, 1, 2)
Cavo alimentazione
Corredo utensili standard
Manuale operativo

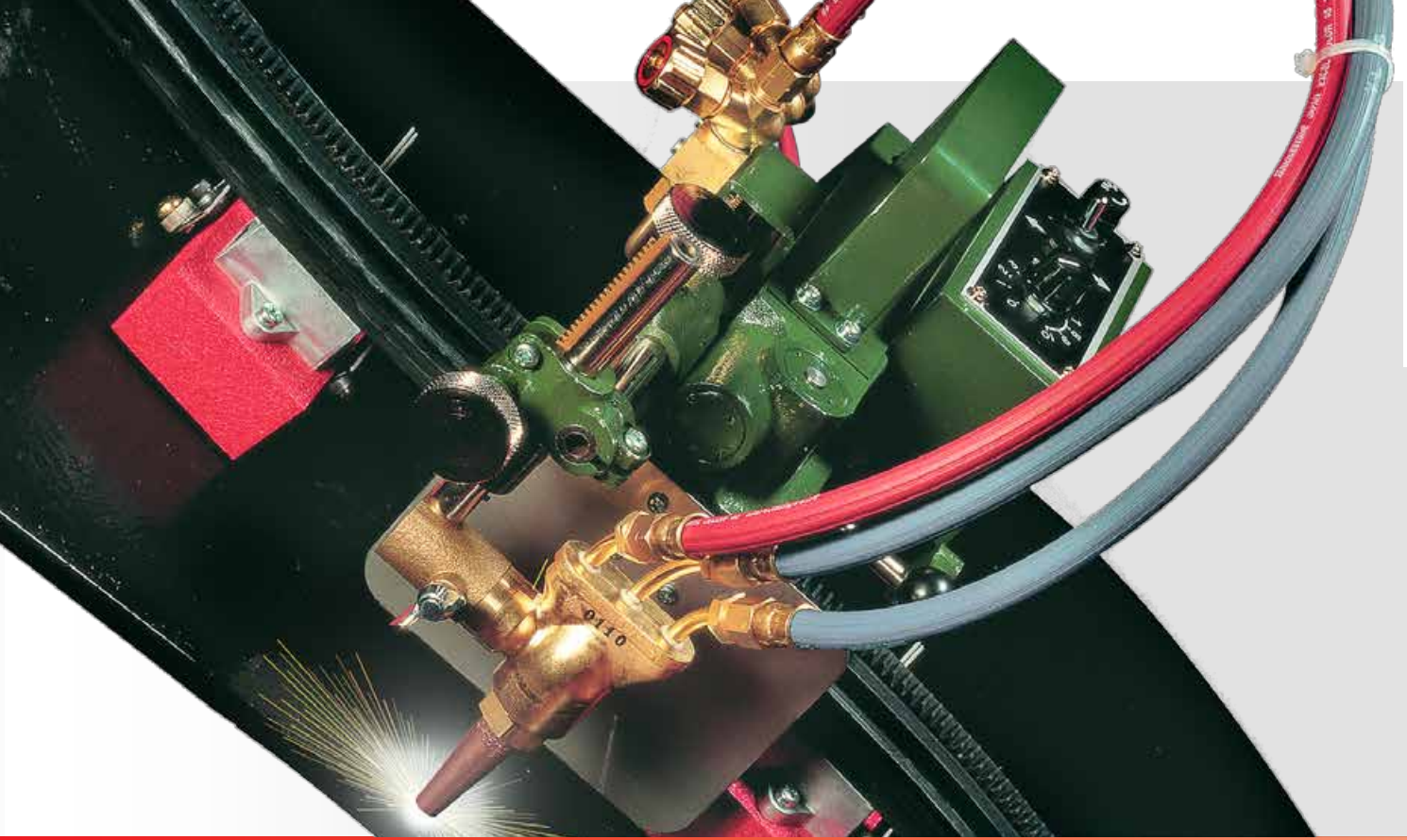

IK-72T

Macchina da ossitaglio per tutte le posizioni

Caratteristiche e vantaggi

■ Ossitaglio per tutte le posizioni

Taglia lamiere di acciaio piane, piegate, o ritorte in tutte le posizioni e le direzioni.

■ Binari a magneti permanenti

Assicurano il binario alla lamiera; consentono l'utilizzo verticale del binario.

■ Configurazione binari selezionabile

Ci sono 3 tipologie di binari; i binari 2D e 3D possono essere collegati tra loro ricorrendo a kit connettori, quelli 1D senza.

■ Leva frizione

Consente un rapido posizionamento della macchina sul binario.

■ Opzione flange lunghe

Per il taglio di flange lunghe, fino a 700 mm di diametro.

■ Sorprendentemente leggera

Solo 4,5 kg e compatta; la macchina può essere trasportata facilmente ovunque.

Taglio di alta qualità in tutte le posizioni

Flessibilità e versatilità

La IK-72T è ideale per i settori che necessitano di tagli fuori posizione come la cantieristica, la realizzazione e riparazione di serbatoi. Tre sono i diversi tipi di binari disponibili.

- Il binario lineare 1D è realizzata in robusto alluminio consentendo un taglio rettilineo della lamiera piana fuori posizione.
- Il binario 2D a due dimensioni ha una striscia di acciaio flessibile all'interno, che permette al binario di non piegarsi lateralmente. Ideale per applicazioni che richiedono una linea di taglio rettilinea sulla superficie della lamiera piegata come nella fabbricazione di serbatoi.
- Il binario 3D a tre dimensioni è flessibile in ogni direzione e adatto per applicazioni che richiedono la massima flessibilità.
- Tutti i binari sono muniti di supporto magnetico, che permette tagli in posizione verticale e orizzontale. Per la massima efficienza del magnete e la riduzione del movimento del binario, assicurarsi di pulire la lamiera arrugginita prima del taglio.



La IK-72T taglia vari tipi di acciaio fra cui elementi profilati, angolari e in lamiera bombata. Realizzata in lega di alluminio, la IK-72T è leggera e facile da usare. È fornito un collare graduato per gli smussi. È sufficiente regolare la scala graduata per ottenere l'angolo di smusso desiderato.

Portabilità

La IK-72T è concepita per massimizzare la portabilità. Il corpo in lega di alluminio con una robusta trasmissione rende la macchina estremamente leggera, ma resistente in ambienti di lavoro gravosi.

- Peso leggero: 4,5 kg.
- Sistema di comando a cremagliera.
- Il sistema di frizione meccanica ad azione semplice consente un rapido posizionamento della macchina lungo il binario.



Accessori

Selezione binari

Accessorio	Articolo #
IK-72T 1D-RAIL 1500 MM	TBPJ64025
IK-72T 2D-RAIL 1000 MM	90154
IK-72T 3D-RAIL 1000 MM	TBPJ64026

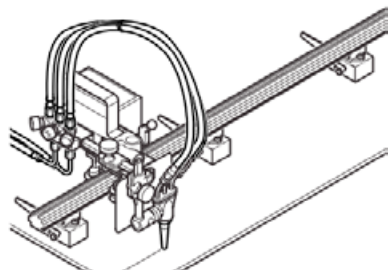

Binario 1D 1500mm

- Per lamiera piana.
- Binario rettilineo in alluminio.
- Ideale per applicazioni di taglio e saldatura lineari.
- 4 magneti permanenti.

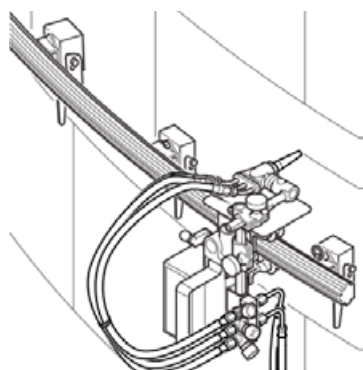
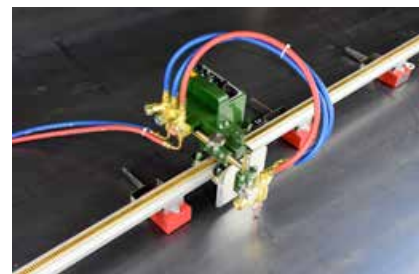

Binario 2D 1000mm

- Per lamiera curva.
- In gomma flessibile con rivestimento interno in lamiera d'acciaio.
- Massimo raggio di curvatura 2500 mm.
- 5 magneti permanenti.

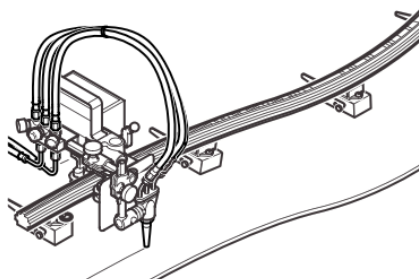

Binario 3D 1000mm

- Per lamiere curve e ritorte
- Gomma flessibile; si piega in qualsiasi direzione.
- Massimo raggio di curvatura 2000 mm.
- 5 magneti permanenti.



Accessori opzionali

Accessorio	Articolo #	Descrizione
Connettore binari	33017	Elementi per collegare binari 1D a 2D/3D.
Barra verticale lunga 350L	31697	Allunga il posizionamento cannello di 350 mm
Trasformatore AC 230V - 42V	222.002.207	Per modelli a 42V
Trasformatore AC 230V - 110V	90100	Per modelli a 110V



Trasformatore

Connettore binario
 Differenti tipologie di binario possono essere collegate e combinate con il connettore





Taglio sopratesta reso possibile con robusti magneti permanenti

Specifiche	IK-72T
Spessore di taglio	5 - 50 mm
Velocità di taglio	150 - 700 mm
Avanzamento	Comando PWM
Angolo di smusso	0 ~ 45°
Metodo di azionamento	Pignone e cremagliera
Alimentazione	AC 110V / AC 42V
Massimo raggio di curvatura binario	Binario 2D : 2500 mm Binario 3D : 2000 mm
Dimensioni	L250 x P300 x H190 mm
Peso	4.5 kg

Tipologie	
Modello	Articolo #
IK-72T Machine body 42V	90152
IK-72T Machine body 110V	90151

Dettaglio fornitura	
Corpo macchina con cannello	
Ugelli da taglio (102HC o 106HC, misure #0, 1, 2)	
Cavo alimentazione	
Corredo utensili standard	
Manuale operativo	

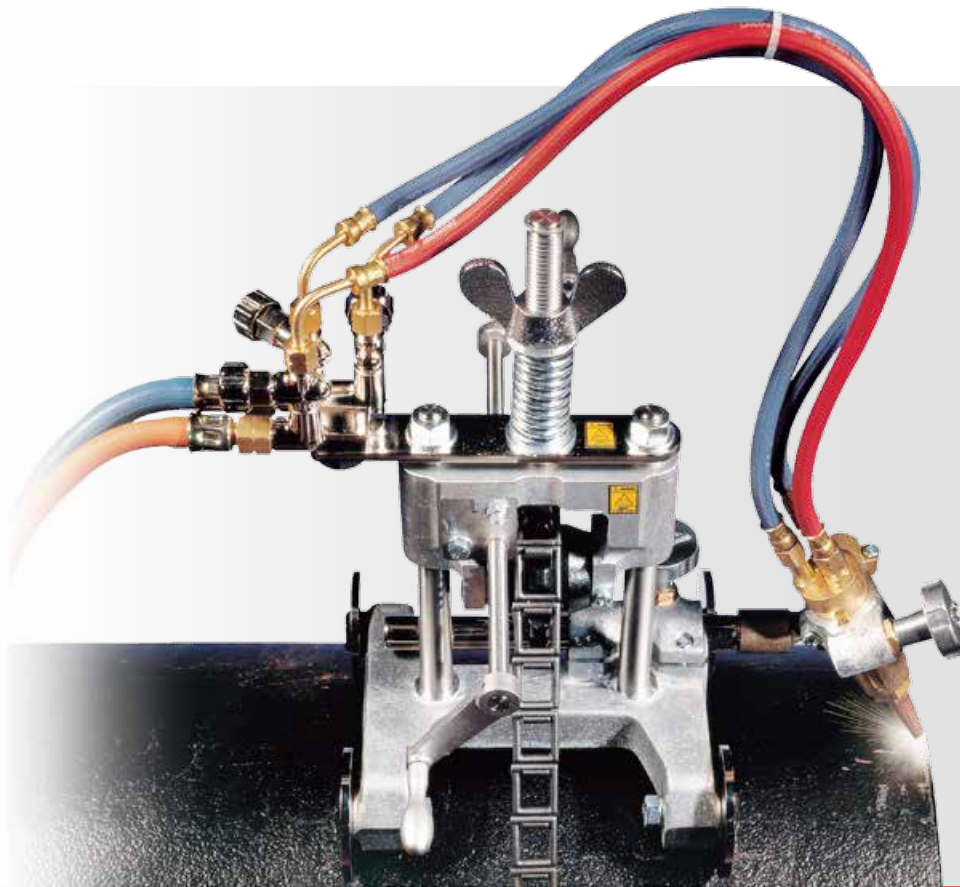

PICLE-1

Macchina per taglio tubi manuale

Caratteristiche e vantaggi

■ Macchina per taglio tubi manuale

Nessuna energia/elettricità necessaria per tagliare i tubi; ideale per l'uso sul campo.

■ Tagliatubi a ossitaglio

Smussi o tagli lineari su tubi d'acciaio.

■ Sistema di catena a maglie interconnesse

Si adatta rapidamente a qualsiasi diametro di tubo.

■ Avanzamento estremamente fluido

Ingranaggio a vite senza fine con basso rapporto di trasmissione.

■ Angolo di smusso accurato

Collare di smusso con indicatore d'angolo per una regolazione dello smusso agevole e accurata.

■ Leggera

Con soli 8,5 kg, questa unità è facile da trasportare, utilizzare e mantenere.

■ Manutenzione molto bassa

Avanzamento estremamente fluido

Taglio tubi di qualità senza energia elettrica

L'avanzamento estremamente fluido di Picle-1 rende la macchina maneggevole e facile da usare. La catena di trasmissione è costituita da maglie durevoli e interconnesse che possono essere facilmente aggiunte o rimosse per un cambio rapido dei diametri dei tubi.

Un collare di smusso graduato assicura una regolazione accurata dello smusso. Le valvole di controllo del combustibile, del preriscaldamento e dell'ossigeno di taglio sono posizionate lontano dalle fonti di calore e al tempo stesso in posizione comoda per un facile utilizzo dell'operatore.



Le maglie della catena possono essere regolate facilmente per ottenere diversi diametri dei tubi

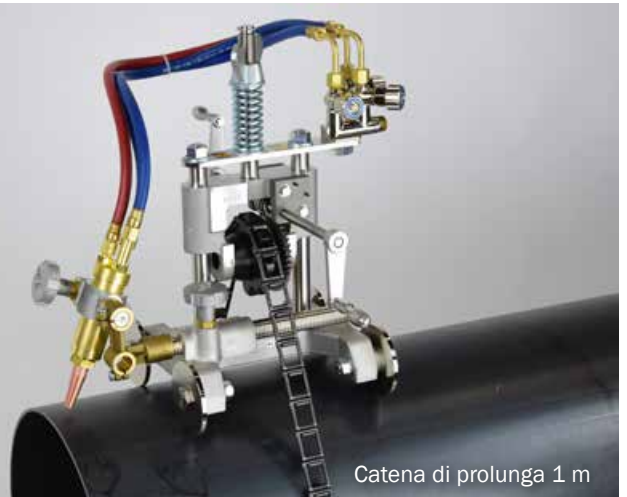

Catena di prolunga 1 m

PICLE-1 è una macchina portatile taglia tubi manuale per il taglio e lo smusso dei tubi. Equipaggiata con un sistema di azionamento a catena e vite senza fine a basso rapporto di trasmissione, conferisce una percezione di assoluta assenza di attrito.

Accessori opzionali

Accessorio	Articolo #	Descrizione
Catena di prolunga 1 m	31131	Maglie catena 1 m

Specifiche

	PICLE-1
Spessore di taglio	5 - 50 mm
Velocità di taglio	Regolazione manuale
Diametro di taglio	Ø 114 ~ 600 mm
Corsa su/giù del cannello	50 mm
Corsa laterale cannello	100 mm
Angolo di smusso	0 ~ 45°
Sistema di azionamento	Vite senza fine e catena
Alimentazione	Non necessaria
Dimensioni	L410 x P210 x H410 mm
Peso	8.5 kg

Tipologie

Modello	Articolo #
PICLE-1	TBGA35002

Dettaglio fornitura

Corpo macchina con cannello
 Maglia catena (80 pz. per diametro tubo 600 mm)
 Ugelli da taglio (102HC o 106HC, misure #0, 1, 2)
 Corredo utensili standard
 Manuale operativo

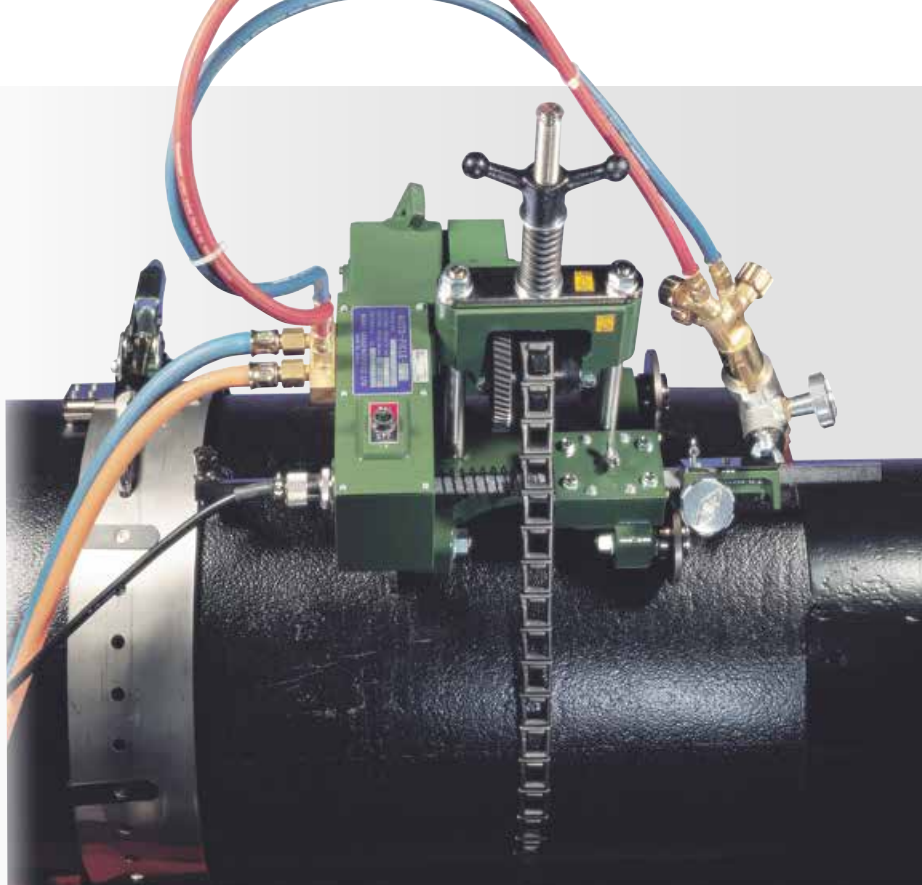

AUTO PICLE-S

Macchina per taglio tubi automatica

Caratteristiche e vantaggi

■ Binario di guida

Taglia tubi di diametro fino a 1500 mm con precisione; utilizzabile per il taglio tubi verticale (fino a 500 mm di diametro con l'utilizzo del binario guida).

■ Tagliatubi motorizzata a ossitaglio

Smussi o tagli lineari automatici su tubi d'acciaio.

■ Pulsantiera remota

Agevole comando a distanza.

■ Speciale sistema di guida della punta su binario fisso

Guida meccanica automatica del cannello; assicura elevata accuratezza di taglio.

■ Sistema di catena a maglie interconnesse

Si adatta rapidamente a qualsiasi diametro di tubo.

■ Frizione on/off marcia

Posizionamento e allineamento rapidi della macchina.

Taglio automatico motorizzato di tubi

Tagli netti e precisi per tubi di diametro da piccolo a grande

Auto Picle-S è una macchina per il taglio dei tubi equipaggiata di motore e di una robusta trasmissione. Grazie alla catena di trasmissione con maglie interconnesse, Auto Picle-S avanza con fluidità attorno al tubo in tutte le posizioni.

Le operazioni di taglio sono effettuate con un pratico comando a distanza. Agevole microregolazione della velocità durante il taglio.

Il sistema di scorrimento cannello su barra consente un posizionamento flessibile del cannello. Se utilizzato con il binario di guida opzionale, questo sistema guida automaticamente il cannello lungo il binario, garantendo un'elevata precisione di taglio ai tubi di ampio diametro.



Il binario di guida opzionale permette una elevata precisione di taglio, particolarmente adatta per tubi di grandi dimensioni. Ciascun binario di guida è dotato di maglie di catena aggiuntive per ciascun diametro del tubo.

La Auto Pickle-S è una macchina motorizzata da ossitaglio per tubi con comando a distanza. Innumerevoli professionisti, dai cantieri di demolizione ai costruttori di caldaie e serbatoi, hanno utilizzato le macchine da taglio tubi KOIKE con successo.

Accessori opzionali

Accessorio	Articolo #	Descrizione
Trasformatore AC230V - 42V	222.002.207	Per modelli a 42V
Trasformatore AC230V - 110V	90100	Per modelli a 110V
Catena di prolunga 1 m	31131	Maglie catena 1 m
Binario di guida D-600	90106	Per diametro tubi Ø400 - 600 mm
Binario di guida D-900	90107	Per diametro tubi Ø600 - 900 mm
Binario di guida D-1200	90108	Per diametro tubi Ø900 - 1200 mm
Binario di guida D-1500	90109	Per diametro tubi Ø1200 - 1500 mm

Specifiche

	Auto Pickle-S
Spessore di taglio	5 - 50 mm
Velocità di taglio	100 - 700 mm/min
Diametro di taglio	Ø 150 - 1500 mm; il binario di guida opzionale è raccomandato sopra Ø 600 mm
Angolo di smusso	0 ~ 45°
Sistema azionamento	Vite senza fine e catena
Alimentazione	AC 115V / AC 42V
Dimensioni	L270 x P230 x H400 mm
Peso	15 kg

Tipologie

Modello	Articolo #
Auto Pickle - S 42V	90117
Auto Pickle - S 110V	90116

Dettaglio fornitura

Corpo macchina con cannello (compresa barra di scorrimento)
 Comando remoto e cavi
 Maglia catena (80 pz. per diametro tubo 600 mm)
 Ugelli da taglio (102HC o 106HC, misure #0, 1, 2)
 Corredo utensili standard

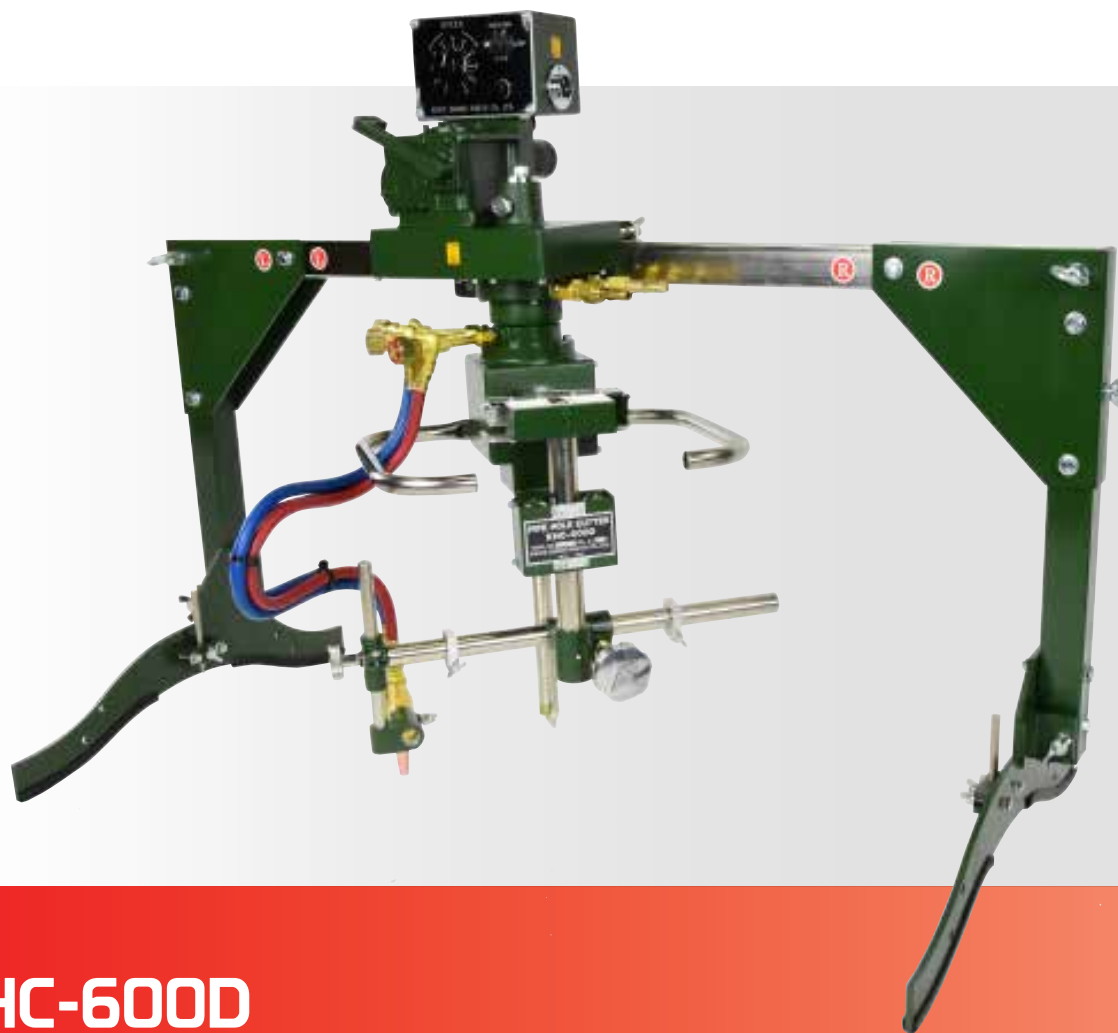

KHC-600D

Macchina per il taglio di fori su tubi

Caratteristiche e vantaggi

- **Tagliatubi automatica a ossitaglio**
Smussi o tagli lineari automatici di fori su tubi.
- **Giunto gas rotante all'infinito**
Il giunto rotante del gas elimina la tensione cui è sottoposto il cannello durante il taglio, garantendo tagli netti e precisi.
- **Impugnatura a leva tipo H**
L'altezza del cannello viene mantenuta automaticamente alla distanza di lavoro grazie alla funzione trigonometrica della leva tipo H; allestimento molto agevole con sole due regolazioni.
- **Frizione on/off marcia**
Ingranaggio a vite senza fine con basso rapporto di trasmissione.
- **Ingranaggio a vite senza fine con basso rapporto di trasmissione**
Può essere utilizzato per il taglio circolare su lamiere piane.

Tagli di fori su tubi per raccordi a T

Tagli di alta qualità con funzionamento semplice

L'ugello da taglio è mantenuto automaticamente e meccanicamente alla distanza di lavoro senza che lo stesso la lamiera. Allestimento molto agevole con sole due regolazioni.

Inoltre, il giunto rotante del gas con innesto di sicurezza a scorrimento viene installato sul raccordo gas principale, prevenendo l'attorcigliamento dei tubi flessibili durante l'esercizio.

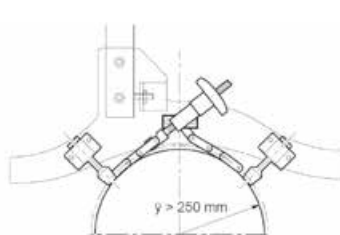

Dispositivo per tubi di piccolo diametro

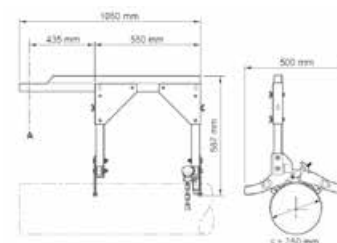

Dispositivo di taglio a sbalzo



KHC-600D è ideale per il taglio di fori circolari per giunti a T di alta precisione, compresi i fori attraverso le pareti dei tubi per sistemi di condotte, serbatoi ad alta pressione e scambiatori di calore. Sviluppata con KOIKE Advanced Technology, la KHC-600D è una macchina dal design compatto leggera e di facile utilizzo. Oltre ad eseguire tagli circolari ed eseguire smussi sulla lamiera piana, la macchina può realizzare fori in serbatoi dall'interno o dall'esterno.

Accessori opzionali

Accessorio	Articolo #	Descrizione
Dispositivo per tubi di piccolo diametro	90123	Dispositivo per tubi di piccolo diametro
Dispositivo per taglio a sbalzo	90100	Consente di realizzare fori vicino all'estremità del tubo
Transformatore AC230V - 42V	222.002.207	Per modelli a 42V

Specifiche

KHC-600D

Spessore di taglio	5 - 50 mm
Velocità di rotazione cannello	0.12 ~ 1.2 rpm
Diametro di taglio	Ø 80 ~ 600 mm
Corsa su/giù del cannello	0 ~ 100 mm
Raggio di rotazione del cannello	r 40 ~ 300 mm
Angolo di smusso	0 ~ 45°
Controllo velocità	Controllo mediante manopola
Rapporto del tubo: principale	1:2 e superiore
Alimentazione	AC 42V
Dimensioni	L1050 x P500 x H760 mm
Peso	26 kg (incl. gamba supporto)

Tipologie

Model	Articolo #
KHC-600D 42V	90122

Dettaglio fornitura

Corpo macchina inclusa la gamba di supporto
Ugelli da taglio (102HC o 106HC, misure #0, 1, 2)
Cavo alimentazione
Corredo utensili standard
Manuale operativo

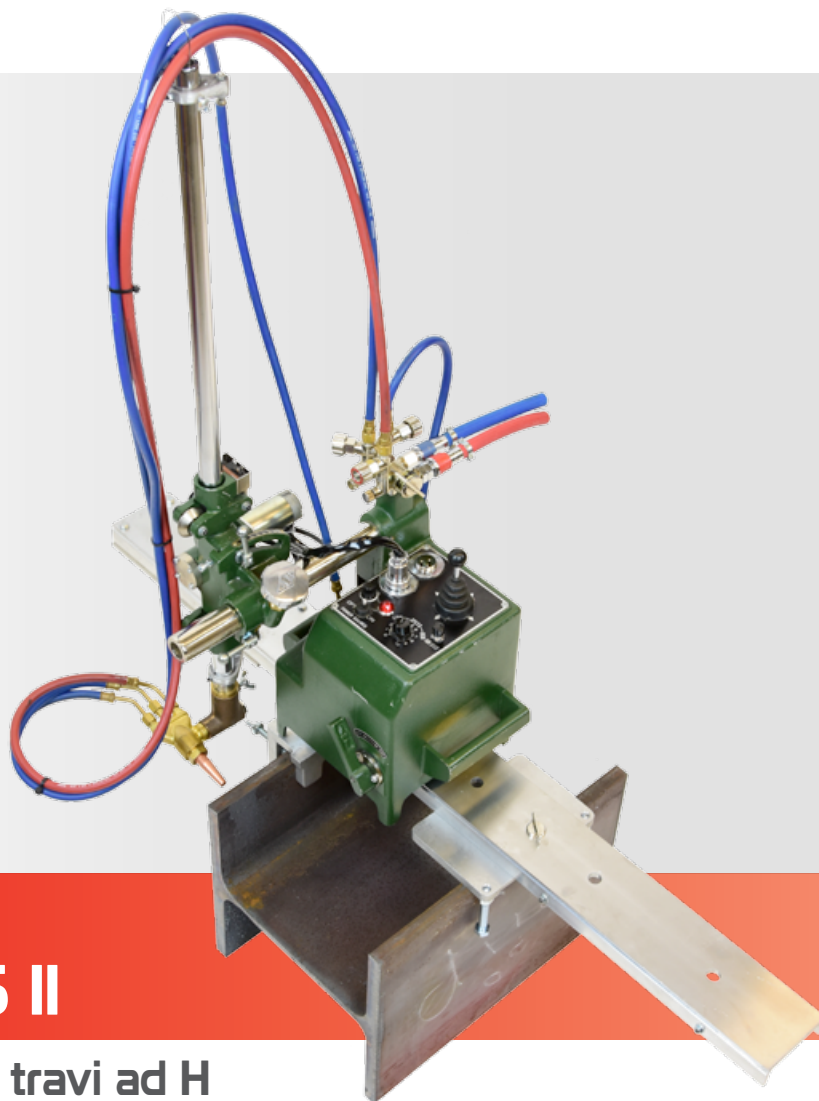

MINI-MANTIS II

Macchina da taglio travi ad H

Caratteristiche e vantaggi

- **Tre tipi di binari**
Rende facile ed efficiente il taglio di anima e ali.
- **Binario ed angolo cremagliera regolabili**
Permette tagli diagonali su anima ed ala.
- **Funzione di prerogolazione fiamma**
Impostando il preriscaldamento una sola volta, si risparmiano tempo e gas.
- **Controllo direzionale a impulsi a 4 vie**
Controlla il taglio di ala e anima con un solo commutatore direzionale.
- **Barra ala lunga opzionale**
Per il taglio di ali lunghe fino a 700 mm.
- **Leggera e portatile**
Facile da trasportare ed utilizzare in spazi ristretti.

Taglio semi automatico di travi ad H

Ideale per smussi su travi a H ed a I

La Mini-Mantis II permette tagli rettilinei o angolati netti e precisi. Due motori azionano i cannelli per il taglio dell'anima e delle ali. Nessun bisogno di girare e contrassegnare il pezzo in lavorazione.

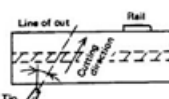
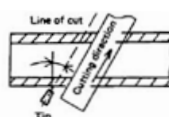
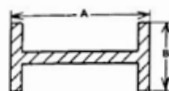

Possibilità di taglio ad angolo retto

- **Taglio dell'anima ("A" nel diagramma)**
150 - 600 mm: Binario 600-ST.
150 - 900 mm: Binario 900-ST.
900 - 1500 mm: Binario 1500-ST.
- **Taglio delle ali ("B" nel diagramma)**
150 - 400 mm: Standard.
150 - 700 mm: Con barra scorrevole opzionale 1200L.

Possibilità di taglio angolato

- **Possibilità di taglio angolato**
30 gradi massimo per il taglio dell'anima e delle ali.

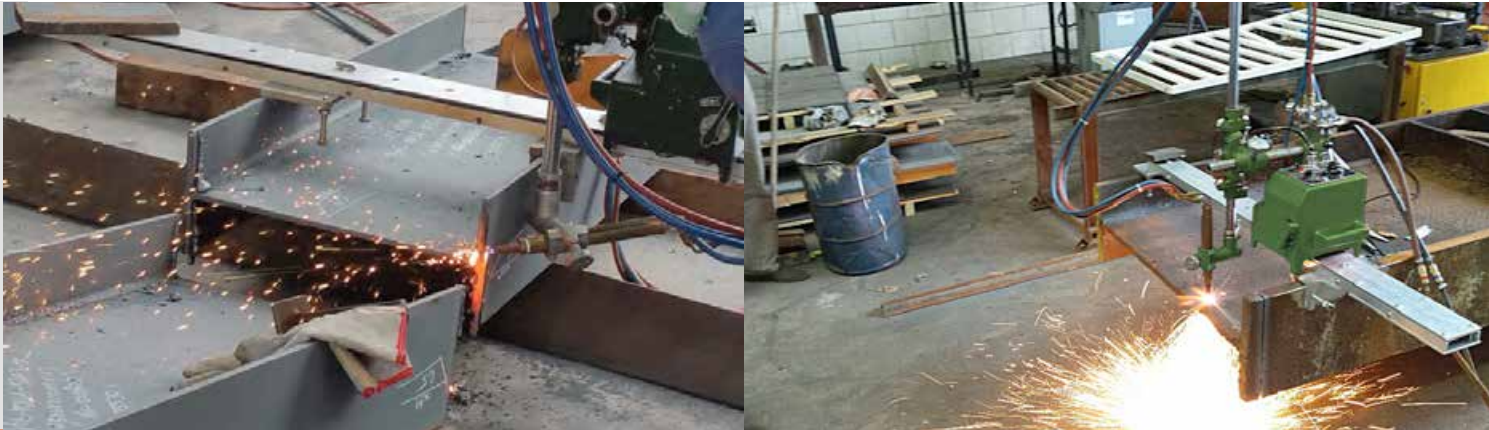

La Mini-Mantis II è una macchina semiautomatica da ossitaglio per tagli rapidi e precisi delle anime e delle ali di travi ad H.

Il cannello rotante consente il taglio a smusso di anima ed ali. L'unità verticale può essere inclinata per tagliare le anime in direzioni angolate.

Accessori opzionali

Accessorio	Articolo #	Descrizione
Binario 600-ST	90234	600 mm di taglio effettivo, lunghezza binario 1100 mm
Binario 900-ST	90235	900 mm di taglio effettivo, lunghezza binario 1400 mm
Binario 1500-ST	90136	1500 mm di taglio effettivo, lunghezza binario 2100 mm
Barra scorrevole 1200L	32027	700 mm di corsa verticale per il taglio dell'ala
Trasformatore AC230V - 110V	90100	Per modelli a 110V

Specifiche

Mini-Mantis II ST Set

Spessore di taglio	5 - 30 mm
Velocità di taglio	100 - 700 mm
Angolo smusso	0 ~ 35°
Controllo velocità	Regolazione a manopola
Metodo azionamento	Anima: anello di frizione Ala: pignone e cremagliera
Alimentazione	AC 110V
Dimensioni (incl. unità verticale)	L350 x P350 x H880 mm
Peso	15 kg

Types

Modello	Articolo #
Mini-Mantis II ST 110V Set	90131

Dettaglio fornitura

Corpo macchina ST-400
Unità verticale con cannello
Cavo di alimentazione
Corredo utensili standard
Manuale operativo
Ugelli da taglio



WEL-HANDY MULTI NEXT

Carrello di saldatura meccanizzato multiuso heavy-duty

Caratteristiche e vantaggi

■ **Un modello con opzione oscillatore:**

Wel-Handy Multi NEXT: Saldatura rettilinea/a punti (base).

Wel-Handy Multi NEXT: Saldatura rettilinea/a punti+oscillata (opzionale).

■ **Funzione riempimento crateri**

Passa automaticamente alla modalità amperaggio crateri e avanza a ritroso per eseguire un riempimento crateri di alta qualità.

■ **Funzione finecorsa**

L'interruttore finecorsa ha la funzione di avanzamento a secco, che consente al carrello di funzionare senza doverlo sollevare (In attesa di brevetto).

■ **Azionamento e controllo velocità motore tramite encoder**

Assicura un controllo preciso della velocità durante la saldatura.

■ **Controllo oscillazione disponibile solo con l'opzione oscillatore**

Parametro di oscillazione regolabile durante la saldatura. Agevole funzionamento con controllo a manopola.

■ **Saldatura rettilinea, a punti e oscillata con lo stesso carrello**

■ **Affidabilità, robustezza e durevolezza**

Il carrellino di saldatura Wel-Handy Multi NEXT è una macchina robusta progettata per ambienti di lavoro pesanti. Il corpo in pressofusione di alluminio leggero da 8,8 kg è facile da maneggiare. La forte potenza di trazione del magnete da 50 kg offre un movimento stabile per ottenere saldature verticali di alta qualità.





Controllo puntature e oscillazione tutto in uno



Molteplici Wel-Handy Multi in funzionamento simultaneo

Design durevole, performance affidabile

■ Saldatura standard rettilinea e a punti

Il controllo avanzato è facile da usare e garantisce un'esperienza di saldatura flessibile e con alti risultati qualitativi.

■ Compatto e leggero

L280 x W280 x H250 mm, peso 8.8kg.

■ Eccellente durevolezza

Il corpo monoblocco in alluminio pressofuso esente da manutenzione assicura una eccellente protezione contro spruzzi, fumi e polvere.

■ Magnete permanente 50kg

Garantisce una elevata forza di trazione durante la saldatura orizzontale e verticale. Il magnete può essere staccato facilmente dalla lamiera con una leva.

■ Basso baricentro

Assicura prestazioni stabili anche quando sale in verticale.

■ Rullo e braccio durevoli

I rulli di guida sono realizzati in un unico blocco di alluminio pressofuso per una durevolezza superiore. I rulli sono protetti contro gli spruzzi.

■ Sistema di trazione integrale con ruote in gomma resistente al calore

Assicura una forte trazione, garantendo saldature di alta qualità.

■ Protezione assoluta dalla polvere

Il corpo pressofuso monoblocco con lamiera di fondo in acciaio inox assicura una struttura completamente antipolvere.

■ Sistema a trazione integrale

Assicura una trazione stabile e trasmette la potenza alla lamiera in modo efficiente.

■ Ampia distanza di stand off

La distanza di "stand off" di 6 mm consente di attraversare tutti i cordoni di saldatura.

■ Allestimento agevole

Binari di guida non necessari. Wel-Handy Multi NEXT si auto-guida lungo la lamiera per saldature d'angolo.

■ Finecorsa a ciascuna estremità del carrello

Spegnimento automatico al termine della saldatura. I finecorsa possono essere utilizzati per regolare la posizione di partenza della macchina.

Il nuovo controllo avanzato per puntature

WEL-HANDY MULTI NEXT TACK control - Controllable tack distance

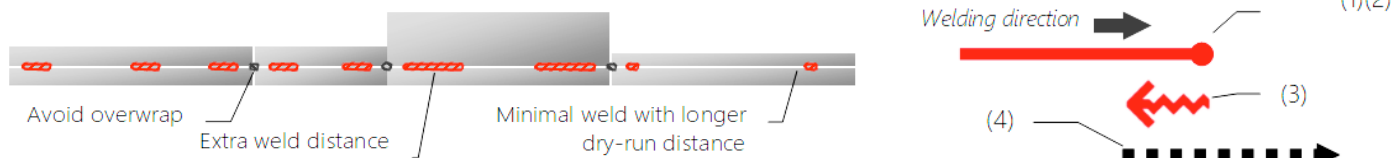

Distanza tra puntature controllabile

- La distanza fra puntature e di avanzamento a secco può essere controllata durante la saldatura premendo semplicemente un interruttore a levetta.
- Equipaggiato con motore encoder. Wel-Handy Multi NEXT calcola la distanza di avanzamento contando la rotazione del motore e permettendo un controllo accurato della distanza.
- Tutti i valori dei parametri vengono visualizzati sul display digitale per una più facile gestione dei parametri e ripetibilità.

Funzione riempimento crateri (*)

(*) Richiede saldatrice con funzione riempimento crateri con relativo controllo. Commuta automaticamente ad amperaggio crateri alla fine di ciascuna saldatura per la sequenza di riempimento.

- 1) Alla fine di ogni saldatura, il carrello dà il segnale al generatore di saldatura di passare all'amperaggio crateri.
- 2) Il carrello si arresta per un determinato periodo di tempo.
- 3) Con l'amperaggio crateri, il carrello salda a ritroso a una velocità impostata per una determinata distanza.
- 4) Dopo la sequenza dei crateri, in carrello avanza a secco al punto di partenza della successiva puntatura (in modalità puntatura).



Unità oscillante WU-3R e kit di montaggio

(opzione: oscillatore)

Un optional per Wel-Handy Multi NEXT per l'effettuazione di saldature oscillate. La funzione oscillante è possibile dopo l'installazione dell'unità WU-3R con il suo kit di montaggio. L'oscillazione è controllata da un motore ad encoder.

- Velocità oscillazione (*) : 400 - 1500 mm/min
- Larghezze oscillazioni: (*) : 0 - 100.0 mm/min
- Timer di arresto (sinistra/centro/destra) : 0,0 - 10,0 secondi





Accessori opzionali

Opzione doppia torcia

- Saldatura d'angolo a 2 torce.
- Altezza max sald. d'angolo 500 mm.
- Bracci in alluminio leggero.

Guida tubolare condotta

- Attraversamento, mediante guida verticale, della lamiera curva con l'ausilio di cuscinetti sui due lati della lamiera.
- Idonea per saldare tubi corti su una lamiera.

Rullo di guida bordo lamiera

- Rullo regolabile a incrementi di 50 mm avanti/indietro.
- La lamiera deve avere uno spessore di 10 mm.

Binario di guida rettilineo

- Per saldature di testa in linea retta.
- Inclusi 2 magneti di 2 m di lunghezza.

Supporto torcia a due punti (curvo)

- Assicura saldamente la torcia con 2 morsetti.
- Necessario verificare la compatibilità della torcia.

Barra prolunga supporto torcia

- Prolunga la torcia di 140-220 mm.
- Idonea per saldature di testa con rotaia di guida.

Piano di prolunga rullo di guida

- Allunga il rullo di guida di 45 mm.

Leva di bloccaggio

- Più rapida regolazione dell'angolo e della posizione della torcia.

Trasformatore











- Primario AC 100 - 240V / Secondario DC24V.

Accessori

Accessorio	Articolo #
Opzione doppia torcia	90216
Guida tubolare condotta	1115-1095-00
Rullo di guida bordo lamiera	T61004332
Binario di guida rettilineo	61002282
Supporto torcia a due punti (curvo)	61000865
Barra prolunga supporto torcia	T61001223

Accessorio	Articolo #
Opzione arco sommerso compatto	WHMSUB15
Maniglia di sollevamento magnetica	T61001636
Piano di prolunga rullo di guida	T61002102
Unità oscillante WU-3R	20508486
Kit montaggio unità oscillante	20505397
Leva di bloccaggio	T64000044
Trasformatore	
PR 100-240V - SEC 24V 65W	222002256

Guida alle applicazioni

Modello Articolo #		Rettilineo + a punti 90224	Rettilineo + a punti + oscillante 90224 + oscillatore
Saldatura d'angolo		●	●
Saldatura di testa		Opzione binario guida	Opzione binario guida
Saldatura a punti		●	●
Saldatura verticale		●	●
Saldatura orizzontale		Opzione binario guida	Opzione binario guida
1 Run 2 pass		Opzione doppia torcia	Opzione doppia torcia
Saldatura di contorno		Opzione guida tubolare condotta	Opzione guida tubolare condotta
Oscillazione a pendolo		-	●
Dual pass		Opzione doppia torcia	Opzione doppia torcia
Saldatura a sbalzo		●	-
Arco sommerso		Opz. arco sommerso compatto	Opz. arco sommerso compatto

●: Possibile

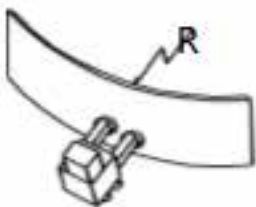

$R > 3000 \text{ mm}$

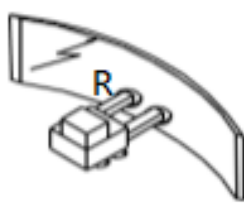

$R > 3000 \text{ mm}$

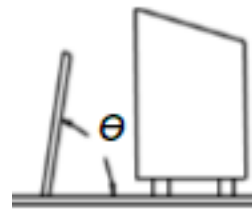

$\theta = 85 - 110^\circ$

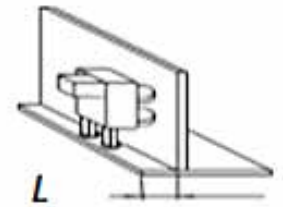

$L > 40 \text{ mm}$

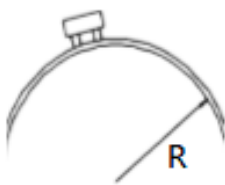

$R > 1500 \text{ mm}$

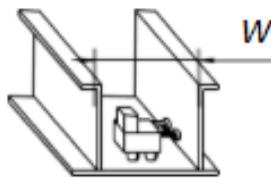

$W > 300 \text{ mm}$

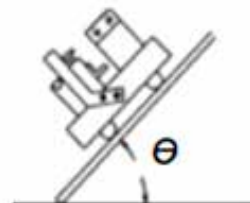

$\theta = 0 - 90^\circ$



$\theta = 0 - 20^\circ$

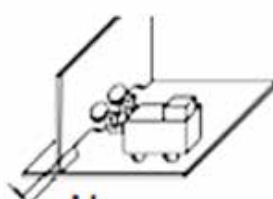

$H < 37 \text{ mm}$

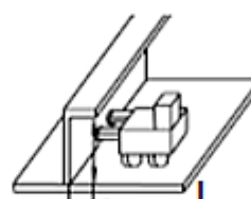

$L > 75 \times 75 \text{ mm}$

Specifiche

Nome modello	Wei-Handy Multi NEXT Tack	Wei-Handy Multi NEXT Weaving Welding
Sistema di guida		4 ruote motrici
Altezza dal suolo		5.5 mm
Meccanismo soll./abb. magnete	Sgancio magnete/leva ad azione dolce sul fianco della macchina	
Tipo magnete	Magnete permanente 50 kg	
Velocità di corsa	50 - 1500 mm/min	
Sistema di tracciamento	Verticale con rullo guida / laterale con rullo guida	
Postura applicabile	Filetto orizzontale & inferiore	
Start saldatura interconnessa		•
Stop automatico con finecorsa		•
Test arco		•
Tempo stabilizzazione arco (sec)		0 - 10.0
Corrispondenza corrente cratere		•
A punti		•
	Velocità oscillazione (mm/min)	-
Oscillazione	Ampiezza oscillazione+ (mm)	-
	Stop time on left, middle, right	-
Peso corpo macchina (kg)	8.8	10.8
Dimensioni esterne P x L x H (mm)	280 x 280 x 250	310 x 280 x 250
Alimentazione	DC 24V	

• : possibile

Tipologie

WHM NEXT Set Rett./A punti

Descrizione	Articolo #
WHM NEXT tack 50kg MG con cavo segnale	90224
Trasformatore PR 100-240V-SEC 24V 50W	222.002.256

Tipologie

WHM NEXT Weaving Set

Descrizione	Articolo #
WHM NEXT tack 50kg MG con cavo segnale	90224
WHM NEXT kit montaggio unità oscillante	20505397
Unità oscillante WU-3R (senza supporto) per WHM NEXT	20508486
Trasformatore PR 100-240V-SEC 24V 50W	222.002.256

Dettaglio fornitura

Wei-Handy Multi NEXT

Corpo macchina
Cavo di alimentazione e segnale
N. 2 chiavi a brugola
Manuale operativo

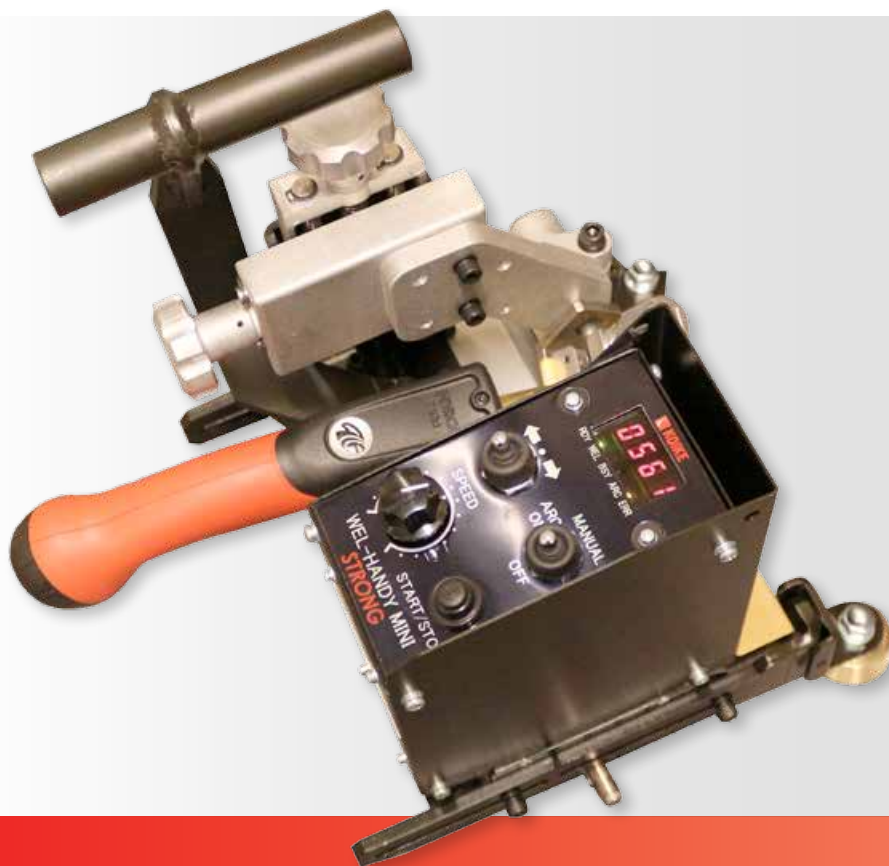

WEL-HANDY MINI STRONG

Carrello di saldatura compatto per saldatura in continuo

Caratteristiche e vantaggi

- Portatile, dal design compatto
- Velocità costante mediante controllo della retroazione del motore.
- Robusto magnete da 35 kg ed elevato sforzo di trazione.
- Funzione rilevamento sovraccarico.
- Posizionamento carrello mediante interruttore finecorsa.
- Posizioni ampiamente regolabili dei rulli di guida.
- Maniglia di sollevamento con meccanismo di distacco del magnete.
- Display digitale per la riproducibilità della saldatura.
- Finecorsa su entrambi i lati della macchina.
- Progettato per saldatura in continuo.

Controllo avanzato con facilità d'uso

Regolazione di velocità mediante retroazione del motore (servo drive)

Il nuovo controller su WEL-HANDY MINI STRONG ha adottato un avanzato controllo retroazione motore con servomotore, che mantiene una velocità costante di avanzamento del carrello con qualsiasi carico(*).

Le variazioni del carico, dovute sia al peso del cavo della torcia o alle posizioni di saldatura, non rallentano il carrello. Wel-Handy Mini Strong assicura saldature di una costante elevata qualità dall'inizio alla fine.

Funzione rilevamento sovraccarico

Quando si imprime un carico eccessivo al carrello, Wel-Handy Mini Strong si ferma e cessa automaticamente la saldatura ad arco.

■ Maggiore affidabilità

Riduce notevolmente la possibilità di rottura dei componenti della macchina a causa di un carico eccessivo.

■ Minimizza i danni ai materiali con l'interruzione automatica dell'arco

Consente di evitare ulteriori danni al pezzo da saldare, facilitando il riavvio.



Wel-Handy Mini Strong è un carrello saldatura dal design compatto progettato per eseguire saldature orizzontali, verticali, e a sbalzo. Un robusto magnete da 35 kg e uno sforzo di trazione di 16 kg assicurano prestazioni affidabili e saldature di qualità.

La macchina è agevolmente manovrabile con la maniglia con meccanismo di distacco del magnete.

Regolazione della posizione carrello senza sollevamento

Riposizionamento del carrello senza la necessità di sollevamento. La macchina avanza mentre viene premuto il finecorsa. La precisa regolazione della posizione di partenza è molto più agevole.

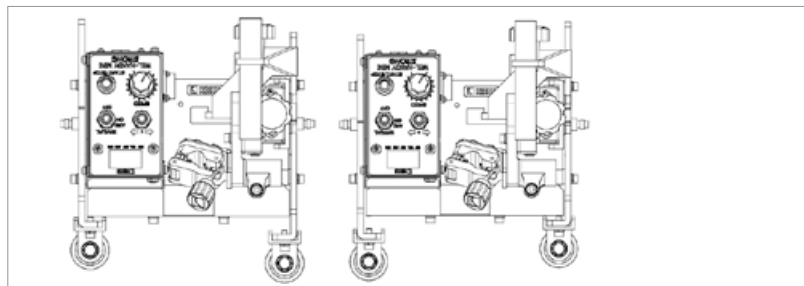

Arresto automatico mediante finecorsa

Wel-Handy Mini Strong è dotato di finecorsa a entrambe le estremità della macchina. Quando il finecorsa viene premuto durante la saldatura, la macchina cessa di avanzare e l'arco si spegne automaticamente.

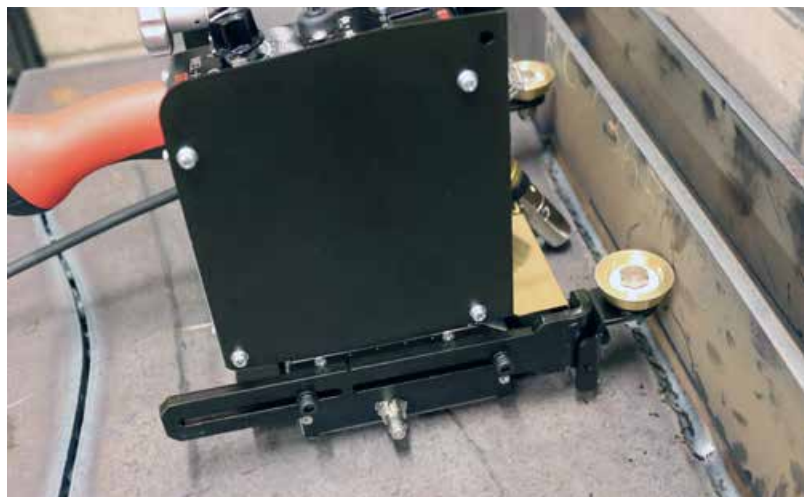

Componenti meccanici

Design ergonomico



- **Maniglia di sollevamento con meccanismo di distacco del magnete**

Il magnete si sgancia semplicemente tirando la maniglia di sollevamento.

- **Grande manopola regolazione torcia**

Consente la regolazione precisa della torcia pure indossando i guanti.

- **Morsa per torcia senza attrezzi**

La torcia può essere montata sulla macchina senza bisogno di attrezzi.



- **Elevata potenza del magnete permanente (35 kg)**

- Consente a Wel-Handy Mini Strong di saldare nelle posizioni verticale e a sbalzo.

- **Posizioni ampiamente regolabili dei rulli di guida**

- Regolazione in altezza rullo guida flessibile.
- Il rullo di guida può essere capovolto per essere posizionato sul retro.

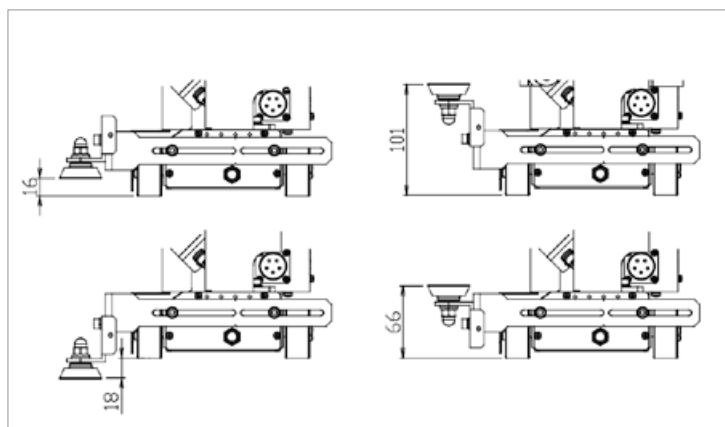



Option: Mini twin torch
PD Multi layers

Accessori opzionali

Accessorio	Articolo #	Descrizione
Trasformatore PR 100-240V-SEC 24V 65W	222002256	AC100-240V / DC 24V
Opzione doppia torcia Mini	90260	Per altezza filetto <160 mm

Specifiche

Wel-Handy Mini Strong

Peso macchina	8.2 kg
Forza di trazione	16 kg
Velocità di corsa	100 - 1000 mm/min
Sistema di guida	Rullo di guida tracciamento filetto
Stand off (da lamiera a lamiera di base)	5.5 mm
Meccanismo distacco magnete	Maniglia di sollevamento integrata
Modo avanzamento	Rulli avanz. in gomma traz. integrale (trasmissione a catena)
Tipo magnete	Magnete permanente 35 kg.
Regolazione torcia:	
Angolo torcia	40 ~ 55°
Su / giù	45 mm
Avanti / indietro	45 mm
Funzione arresto automatico	Finecorsa a ciascuna estremità del carrello
Lunghezze non saldate (inizio & fine totale)	Circa 260 mm
Metodo di saldatura	Saldatura in continuo
Cavo di alimentazione e segnale	Integrati in in cavo a Y
Diametro supporto torcia	16 ~20 mm
Alimentazione	DC 24V

Tipologie

Modello	Articolo #
Wel-Handy Mini Strong	90240

Dettaglio fornitura

- Corpo macchina
- Cavo di alimentazione e segnale
- N. 2 chiavi a brugola
- Manuale operativo

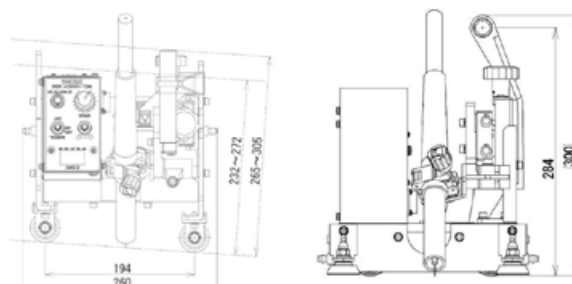



IK-72W SERIES

Carrello su binario per saldature in tutte le posizioni

Caratteristiche e vantaggi

- Leggero a 5,5 kg (W) / 7,6 kg (Weaving)
- Due modelli:
 - IK-72W: Saldatura a punti.
 - IK-72W WEAVING: Saldatura a punti e oscillata.
- Posizionamento carrello mediante interruttore finecorsa
- Funzioni avanzate di puntatura
- Puntature e oscillazione (modello weaving) a controllo digitale
- Ha lo stesso sistema di binari della macchina da taglio IK- 72T; consente di saldare dopo il taglio.

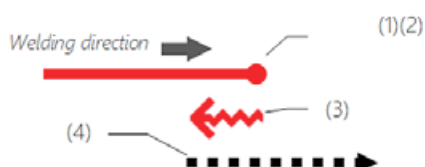

Il controllo avanzato per puntature

Distanza tra puntature controllabile

- La distanza fra puntature e di avanzamento a secco può essere controllata durante la saldatura premendo semplicemente un interruttore a levetta.
- Equipaggiato con motore encoder, l' IK-72W calcola la distanza di avanzamento contando le rotazioni del motore, consentendo un accurato controllo della distanza.
- Tutti i valori dei parametri vengono visualizzati sul display digitale per una più facile gestione dei parametri e ripetibilità.

Funzione riempimento crateri (*)

- (*) Richiede saldatrice con funzione riempimento crateri con relativo controllo.
- Passa automaticamente all'amperaggio crateri alla fine di ogni saldatura per la sequenza di riempimento del cratere.
 - 1) Alla fine di ogni saldatura, il carrello dà il segnale al generatore di saldatura di passare all'amperaggio crateri.
 - 2) Il carrello si arresta per un determinato periodo di tempo.
 - 3) Con l'amperaggio crateri, il carrello salda a ritroso a una velocità impostata per una determinata distanza.
 - 4) Dopo la sequenza dei crateri, in carrello avanza a secco al punto di partenza della successiva puntatura (in modalità puntatura).



La serie IK-72W viene utilizzata per saldature rettilinee in posizioni orizzontali e verticali utilizzando un binario monodimensionale e saldature su piani curvi e ritorti con binari a 2 e 3 dimensioni. Utilizzando lo stesso sistema di binari della macchina da taglio IK-72T, taglio e saldatura possono essere effettuati con il sistema IK-72 in un pacchetto pratico e leggero.

Unità oscillante WU-5R (opzionale per IK-72W e standard per IK-72W Weaving)

Un optional per IK-72W per eseguire le oscillazioni. Include la staffa di montaggio. L'oscillazione è controllata da un motore ad encoder.

Velocità oscillazione (*) : 400 - 1500 mm/min

Larghezza oscillazione: (*) : 0 - 100.0 mm/min

Timer di arresto

(sinistra/centro/destra) : 0,0 - 10,0 secondi

(*) al raggio= 100mm dal centro della rotazione

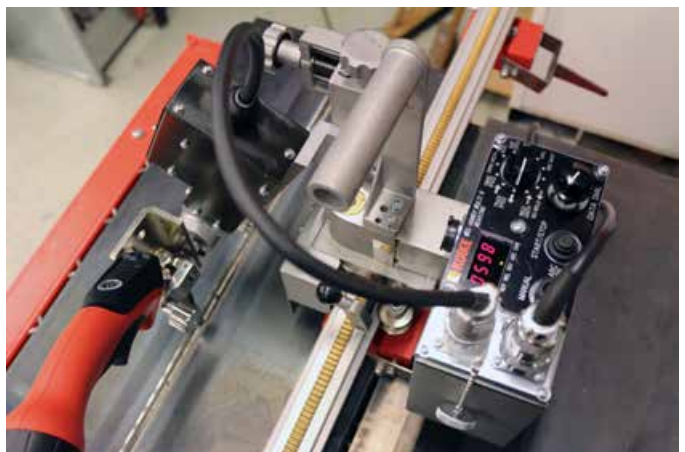

Accessori

Selezione binari

Accessorio	Articolo #
IK-72T 1D-RAIL 1500 MM	TBPJ64025
IK-72T 2D-RAIL 1000 MM	90154
IK-72T 3D-RAIL 1000 MM	TBPJ64026

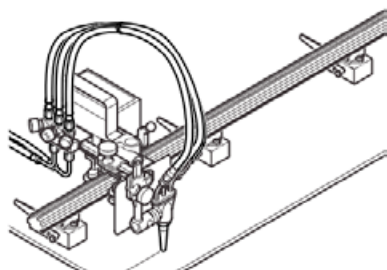

1D Rail 1500 mm

- Per lamiera piatta.
- Binario rettilineo estensibile in alluminio.
- Ideale per applicazioni di saldatura rettilinee.
- 4 magneti permanenti.

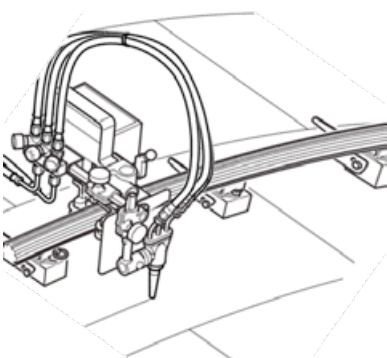

2D Rail 1000 mm

- Per lamiera piegata.
- Binario in gomma estensibile flessibile con rivestimento in lamiera di acciaio; raggio di curvatura massima 2500 mm.
- 5 magneti permanenti.
- Inclinazione fino a 30° dalla posizione orizzontale.

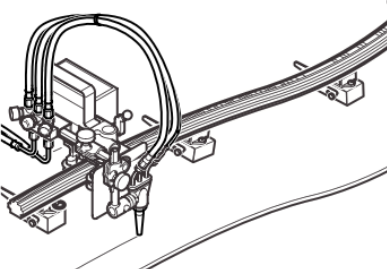

3D Rail 1000 mm

- Per lamiere curve e ritorte.
- Binario in gomma estensibile flessibile; curva in tutte le direzioni.
- Massimo raggio di curvatura 2000 mm.
- 5 magneti permanenti.
- Inclinazione fino a 30° dalla posizione orizzontale.



Accessori opzionali

Accessorio	Articolo #	Descrizione
Connettore binari	33107	Parti per collegare rotaie 1D a 2D / 3D
Trasformatore PR 100-240V-SEC 24V 65W	222.002.256	Primario 100-240V/ Secondario DC 24V
Unità oscillante WU-5R	90255	



Specifiche		IK-72W	IK-72W WEAVING
Peso macchina		5.5 kg	7.6 kg
Velocità di corsa		20-600 mm/min	
Metodo di guida		Sistema binari IK-72	
Metodo avanzamento		Pignone e cremagliera	
Regolazione torcia:	Su / giù	45 mm	
	Avanti / indietro	45 mm	
Diametro supporto torcia		16 ~ 20 mm	
Automatic stop function		Finecorsa a ciascuna estremità del carrello	
Unità oscillante WU-5R		-	Incluso
Metodo di saldatura:	Continua	Sì	Sì
	A punti	Sì	Sì
	Oscillante	Opzionale	Standard
Cavo di alimentazione e segnale		Cavo di alimentazione e segnali integrati in cavo a Y; (ramp carrello: 6m; ramo alimentazione: 10m; ramo secondario: 0,5	
Diametro supporto torcia		16-20 mm	
Regolazione della posizione mediante finecorsa		Sì	
Motore a encoder per un controllo preciso della velocità		Sì	
Display digitale		Sì	
Funzione riempimento crateri		Sì	
Alimentazione		DC 24V	

Tipologie	
Modello	Articolo #
IK-72W	90250
IK-72W Weaving	90251

Dettaglio fornitura
Corpo macchina
Cavo di alimentazione e segnale
Staffa di montaggio per finecorsa (2 pz.)
N. 2 chiavi a brugola
Manuale operativo



ATTACCHI APOLLO GLOBAL

Serie di attacchi a sgancio rapido

Caratteristiche e vantaggi

- **Aumento della produttività**
- **Alta qualità**
- **Facilità d'uso**
- **Contributo alla sicurezza in cantiere**
- **Spegnimento automatico dell'alimentazione del gas**
- **Guarnizione a doppia tenuta**
- **A prova di connessione errata**
- **Progettati a norma ISO 7298**

Gli attacchi Apollo Global sono stati progettati per assicurare un allestimento rapido ed una altrettanto rapida rimozione delle apparecchiature di taglio e saldatura.

Un sistema di precisione, funzionante a semplice pressione, permette un agevole collegamento di attacchi fra loro corrispondenti con un solo clic. La funzione di blocco di sicurezza garantisce una connessione sicura e previene uno scollegamento involontario durante l'uso.

Gli attacchi KOIKE Apollo Global soddisfano la norma ISO 7289.



Design di alta qualità



■ Colori vivaci

Per motivi di sicurezza, ciascun elemento femmina dell'attacco contiene un dispositivo di blocco in resina colorata. A differenza di un adesivo o della pittura, il colore è permanente, contribuendo alla sicurezza.

■ Meccanismo di blocco di sicurezza

Ciascun elemento femmina è dotato di funzione di blocco di sicurezza, che assicura la connessione e impedisce ogni errato collegamento accidentale.

■ Spegnimento automatico dell'alimentazione del gas

Permette il flusso del gas di alimentazione solo quando i giunti sono collegati. L'alimentazione del gas è chiusa automaticamente quando i giunti vengono scollegati.

■ Guarnizione a doppia tenuta

Due guarnizioni di tenuta uniche inserite tra elemento maschio e femmina assicurano una sigillatura ermetica.

■ Cromatura

Una durevole finitura cromata assicura resistenza alla corrosione e lunga durata all'attacco.

■ Qualità

Progettati a norma ISO7289 e prodotti in Giappone con una severa gestione della qualità.

Specifiche tecniche

■ Pressione max esercizio

Ossigeno	9.8 bar
Gas combustibile	2.0 bar
Gas inerte (gas di saldatura)	9.8 bar

■ Pressione esercizio valvola di tenuta (solo attacchi tipo Z)

Attivazione a	0.015 bar
---------------	-----------

■ Durevolezza

Prova di durata (UL)	30,000 cycles
----------------------	---------------

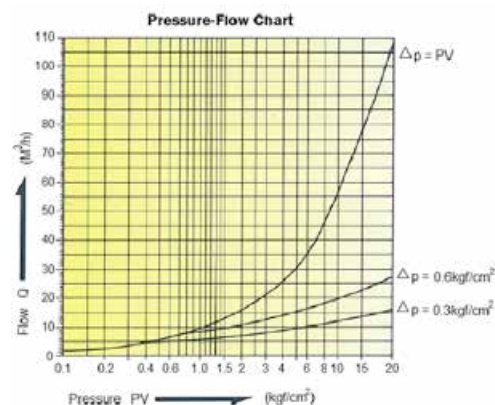

Sample: **Z O P - 1 A S**

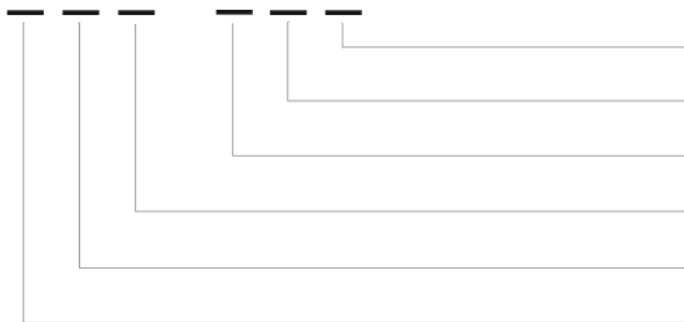

Serie

S: Serie di attacchi "Global"

Dispositivo antiritorno fiamma

A: Presente

Tipo Gas

1: Ossigeno, 2: Gas combustibile, 3: Gas inerte (gas di saldatura)

Forma connettore

P : Maschio S: Femmina

Montato su

G: Regolatore A: Tubo O: Macchina/Torcia

Valvola di tenuta (protezione antiritorno)

Z: Presente

Modello: GS



Supporto regolatore

Modello	Connessione	Tipo di gas	Installazione	Articolo #
GS-1S	G1/4 RH	Ossigeno	Regolatore	CG2311
	G3/8 RH	Ossigeno	Regolatore	CG2321
	M16 x 1.5 RH	Ossigeno	Regolatore	CG2821
	BSPF 3/8" RH	Ossigeno	Regolatore	CG2621
GS-2S	US 9/16" -18 UNF RH	Ossigeno	Regolatore	CG2021
	G1/4 LH	Gas combustibile	Regolatore	CG2333
	G3/8 LH	Gas combustibile	Regolatore	CG2331
	M16 x 1.5 LH	Gas combustibile	Regolatore	CG2841
	BSPF 3/8" LH	Gas combustibile	Regolatore	CG2641
GS-3S	US 9/16" -18 UNF LH	Gas combustibile	Regolatore	CG2041
	G1/4 RH	Gas inerte (gas di saldatura)	Regolatore	CG3031
	G3/8 RH	Gas inerte (gas di saldatura)	Regolatore	CG3321
	M16 x 1.5 RH	Gas inerte (gas di saldatura)	Regolatore	CG3821
	BSPF 3/8" RH	Gas inerte (gas di saldatura)	Regolatore	CG3621
	US 9/16" -18 UNF RH	Gas inerte (gas di saldatura)	Regolatore	CG3021

Modello: AP / ZAP

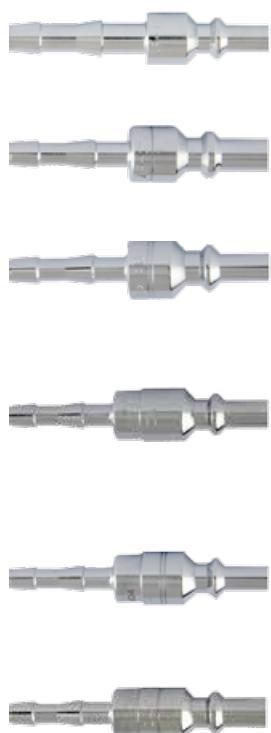

Supporto tubo, lato regolatore

Modello	Diametro max. tubo	Tipo di gas	Installazione	Articolo #
AP-1S	6.0 mm	Ossigeno	Tubo	CG2500
	8.2 mm	Ossigeno	Tubo	CG2414
	9.2 mm	Ossigeno	Tubo	CG2424
AP-2S	6.0 mm	Gas combustibile	Tubo	CG2501
	8.2 mm	Gas combustibile	Tubo	CG2474
	9.2 mm	Gas combustibile	Tubo	CG2502
AP-3S	11 mm	Gas combustibile	Tubo	CG2434
	6.0 mm	Gas inerte (gas di saldatura)	Tubo	CG3432
	8.2 mm	Gas inerte (gas di saldatura)	Tubo	CG3414
ZAP-1S	9.2 mm	Gas inerte (gas di saldatura)	Tubo	CG3424
	6.0 mm	Ossigeno	Tubo	CG2924
	7.0 mm	Ossigeno	Tubo	CG2926
ZAP-2S	8.2 mm	Ossigeno	Tubo	CG2312
	9.2 mm	Ossigeno	Tubo	CG2322
	11 mm	Ossigeno	Tubo	CG2922
	6.0 mm	Gas combustibile	Tubo	CG2944
	7.0 mm	Gas combustibile	Tubo	CG2946
ZAP-3S	8.2 mm	Gas combustibile	Tubo	CG2334
	9.2 mm	Gas combustibile	Tubo	CG2942
	11 mm	Gas combustibile	Tubo	CG2332
	6.0 mm	Gas inerte (gas di saldatura)	Tubo	CG3924
ZAP-3S	8.2 mm	Gas inerte (gas di saldatura)	Tubo	CG3312
	9.2 mm	Gas inerte (gas di saldatura)	Tubo	CG3322



Modello: AS



Supporto tubo, lato macchina/cannello

Modello	Diametro max. tubo	Tipo di gas	Installazione	Articolo #
AS-1S	6.0 mm	Ossigeno	Tubo	CG2963
	7.0 mm	Ossigeno	Tubo	CG2967
	8.2 mm	Ossigeno	Tubo	CG2341
	9.2 mm	Ossigeno	Tubo	CG2351
	11 mm	Ossigeno	Tubo	CG2961
AS-2S	6.0 mm	Gas combustibile	Tubo	CG2983
	7.0 mm	Gas combustibile	Tubo	CG2987
	8.2 mm	Gas combustibile	Tubo	CG2363
	9.2 mm	Gas combustibile	Tubo	CG2981
	11 mm	Gas combustibile	Tubo	CG2361
AS-3S	6.0 mm	Gas interte (gas di saldatura)	Tubo	CG3132
	8.2 mm	Gas interte (gas di saldatura)	Tubo	CG3341
	9.2 mm	Gas interte (gas di saldatura)	Tubo	CG3351

Modello: ZOP

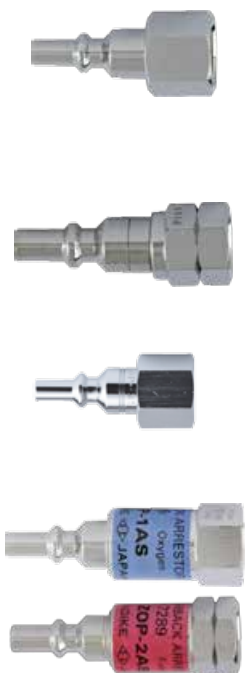

Supporto macchina / cannello

Modello	Diametro max. tubo	Tipo di gas	Installazione	Articolo #
ZOP-1S	G1/4 RH	Ossigeno	Macchina/cannello	CG2342
	G3/8 RH	Ossigeno	Macchina/cannello	CG2352
	M16 x 1.5 RH	Ossigeno	Macchina/cannello	CG2862
	BSPF 3/8" RH	Ossigeno	Macchina/cannello	CG2662
	US 9/16" -18 UNF RH	Ossigeno	Macchina/cannello	CG2062
ZOP-2S	G1/4 LH	Gas combustibile	Macchina/cannello	CG2364
	G3/8 LH	Gas combustibile	Macchina/cannello	CG2362
	M16 x 1.5 LH	Gas combustibile	Macchina/cannello	CG2882
	BSPF 3/8" LH	Gas combustibile	Macchina/cannello	CG2682
	US 9/16" -18 UNF LH	Gas combustibile	Macchina/cannello	CG2082
ZOP-3S	G1/4 RH	Gas interte (gas di saldatura)	Macchina/cannello	CG3342
	G3/8 RH	Gas interte (gas di saldatura)	Macchina/cannello	CG3352
	BSPF 3/8" RH	Gas interte (gas di saldatura)	Macchina/cannello	CG3662
	US 9/16" -18 UNF RH	Gas interte (gas di saldatura)	Macchina/cannello	CG3062
ZOP-1AS	G1/4 RH	Ossigeno	Macchina/cannello	CG2372
	G3/8 RH	Ossigeno	Macchina/cannello	CG2472
ZOP-2AS	M16 x 1.5 RH	Ossigeno	Macchina/cannello	-
	G3/8 LH	Gas combustibile	Macchina/cannello	CG2392
	1/4 RH	Gas combustibile	Macchina/cannello	CG2492



CANNELLI MANUALI

Cannelli ossitaglio per impieghi gravosi

Caratteristiche e benefici

- Sistema di miscelazione in punta
- Accuratamente equilibrati
- Impugnatura cilindrica dalle robuste nervature
- Dado interno punta
- Valvole gas dalla facile presa

Ciascun cannello è realizzato in conformità alle norme più rigorose e successivamente collaudato per assicurare un esercizio di lunga durata. Progettato per l'utilizzo professionale in settori quali lavorazioni metalliche, cantieristica, recupero, edilizia e altri impieghi di uso generale.





Ergonomia

Cannelli manuali accuratamente bilanciati, di lunga durata

■ Sistema di miscelazione in punta

Il sistema di miscelazione in punta a tripla sede assicura una maggiore sicurezza e riduce il rischio di ritorno di fiamma e di flashback.

■ Accuratamente equilibrato

Ogni cannello è progettato per garantire facilità d'uso in qualsiasi applicazione.

■ Impugnatura cilindrica dalle robuste nervature

Assicura una buona ventilazione e una presa sicura del cannello.

■ Dado interno punta

Protegge le filettature sul portapunta del cannello.

■ Valvole gas dalla facile presa

Consente alle mani con guanti di regolare rapidamente e con precisione la fiamma di preriscaldamento.

Serie SILVER-CUT

- Cannello da taglio manuale per impieghi gravosi, leggero e compatto, accuratamente equilibrato
- Tubi cromati
- Configurazione a tubo triangolare per maggiore robustezza



SILVER-CUT K250

Lunghezza cannello	495 mm
Peso	1.0 kg
Capacità di taglio	Max. 250 mm
Angolo portapunta cannello	90°
Tipo gas combustibile	Qualsiasi gas combustibile di media pressione

Tipologie	Attacco	Articolo #
SILVER-CUT K250	G3/8 RH-LH	80496
SILVER-CUT K250 9/16	9/16" RH-LH	80495

Serie MK

- **Realizzati da mani esperte in Giappone.**
- **Robusti cannelli**, manuali per impieghi gravosi.
- **Tre tubi in acciaio inox assicurano resistenza e durezza mantenendo al tempo stesso il gas separato per una mescolazione sicura nella punta di taglio.**
- **Leva ossigeno di taglio con funzione di blocco.** (escl. MK-36).
- **Portapunta fucinato a stampo**, per maggiore resistenza e durata di servizio.

MK-150



MK-150

Lunghezza cannello	466 mm
Peso	0.9 kg
Capacità di taglio	Max. 150 mm
Angolo portapunta cannello	90°
Attacco cannello	G3/8 RH-LH
Tipo gas combustibile	Qualsiasi gas combustibile di media pressione
Tipologie	Articolo #
MK-150	80497

MK-250



MK-250

Lunghezza cannello	525 mm (standard, portapunta a 90°)		
Peso	1.5 kg		
Capacità di taglio	Max. 250 mm		
Tipo gas combustibile	Qualsiasi gas combustibile di media pressione		
Tipologie	Angolazione	Attacchi (dx, sx)	Articolo #
MK-250-75D	75°	G1/4, G3/8	80503
MK-250-90D	90°	G3/8, G3/8	80504
MK-250-180D	180°	G3/8, G3/8	DA222815

MK-300



MK-300

Lunghezza cannello	661 mm (standard, portapunta a 90°)		
Peso	1.55 kg		
Capacità di taglio	Max. 300 mm		
Angolo portapunta cannello	75° and 90°		
Attacco cannello	G1/4RH, G3/8LH		
Tipo gas combustibile	Qualsiasi gas combustibile di media pressione		
Tipologie	Angolazione	Articolo #	
MK-300-75D	75°	80507	
MK-300-90D	90°	80508	

MK-36



MK-36

Lunghezza cannello	915mm
Peso	1.5 kg
Capacità di taglio	Max. 200 mm
Angolo portapunta cannello	75° and 90°
Attacco cannello	G3/8 RH-LH
Tipo gas combustibile	Qualsiasi gas combustibile di media pressione

Tipologie	Angolazione	Articolo #
MK-36 75D	75°	DA212825
MK-36 90D	90°	-

Accessori cannelli manuali

■ Guida doppio rullo

Consente un taglio stabile. Dotata di due rulli lisci e di un portapunta.

	Articolo #
Guida doppio rullo	80515



■ Barra tagli circolari con perno di centraggio

Attacco alla guida a doppio rullo che permette tagli circolari con il cannello manuale. Diametro di taglio regolabile fino a Ø 550mm.

	Articolo #
Barra tagli circolari con perno di centraggio	80516





UGELLI DA TAGLIO KOIKE

Il marchio dei tagli di alta qualità

Caratteristiche e vantaggi

- **Tagli netti di alta qualità**
- **Piccolo solco di taglio**
- **Limitata fusione del bordo superiore**
- **Limitate scorie del bordo superiore**
- **Limitate scorie del bordo inferiore**
- **Operazione di taglio stabile e sicura**
- **Taglio con esiguo consumo di gas**
- **Varietà di selezioni**
 - * Ugelli standard
 - * Ugelli divergenti ad alta velocità
 - * Ugelli per impieghi gravosi a miscelazione esterna
 - * Ugelli speciali
- **Eccellente gestione della qualità**

Tutti gli ugelli da taglio KOIKE della serie 100 sono concepiti per mescolare il combustibile e l'ossigeno impiegati per il preriscaldamento all'interno dell'ugello da taglio. È riconosciuto come uno dei metodi più sicuri.

Gli ugelli da taglio KOIKE D7 sono fra i più tecnologicamente avanzati garantendo sicurezza e accuratezza e facendo risparmiare tempo e denaro in termini di gas. La nostra serie di ugelli da taglio ad alta velocità D7 a punta divergente arriva ad aumentare la velocità di taglio del 28% rispetto agli ugelli standard con riduzione dei consumi fino al 26%. Un rivestimento interno in acciaio inox li aiuta a durare fino a 5 volte di più.

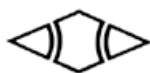

**Tutti gli ugelli taglio originali
KOIKE sono contrassegnati con il
logo giapponese KOIKE.**



Potente flusso di ossigeno da taglio da un ugello divergente: Foto scattata del test prestazionale interno KOIKE. Punta ugello a 275 mm sopra la lamiera, ugello 106-D7#0.

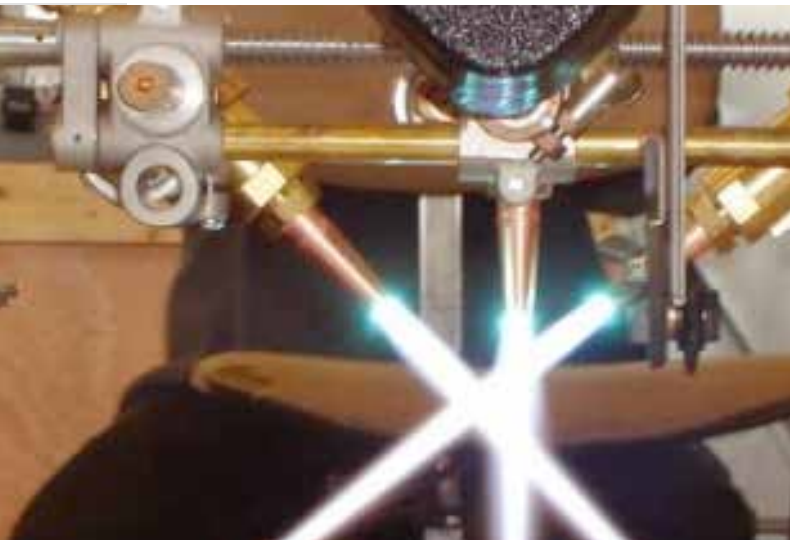

Progettati per tagli di alta qualità

Impegno in materia di ricerca, progettazione, produzione ed ispezione

■ Progettazione

Ciascun ugello da taglio KOIKE è progettato per una buona efficienza del gas e assicura la massima precisione di taglio.

■ Qualità

Made in Japan. La struttura produttiva e il sistema di gestione qualità di massimo livello di Koike fanno sì che ciascun ugello da taglio sia realizzato con la qualità KOIKE.

■ Sicurezza

Tutti gli ugelli da taglio della serie 100 sono progettati per concorrere a prevenire flashbacks e ritorni di fiamma nel cannello.

Ugelli divergenti KOIKE

■ Progettazione allo stato dell'arte

L'uscita dell'ossigeno di taglio dagli ugelli ad alta velocità Koike ha una forma divergente frutto di un rigoroso calcolo tecnico che permette di raggiungere un'accelerazione del flusso dell'ossigeno da taglio doppia rispetto alla velocità del suono.

■ Produttività

La velocità di taglio è incrementata fino al 28% in più rispetto agli ugelli standard.

■ Efficienza in termini di costi

A causa di maggiori velocità di taglio, il consumo di gas è ridotto al 26%. (Rispetto ad un ugello non divergente).

■ Durabilità

Grazie alla più rapida velocità di taglio, il consumo di gas è ridotto in misura fino al 26%.

■ Sottoposti al 100% alla prova di incombustibilità

Tutti gli ugelli divergenti sono collaudati alla fiamma prima del confezionamento per assicurare che ciascun ugello raggiunga le prestazioni progettate. Tracce di carbonio possono rimanere su un nuovo ugello, ma è segno della nostra qualità.

Progettati per prestazioni ottimali

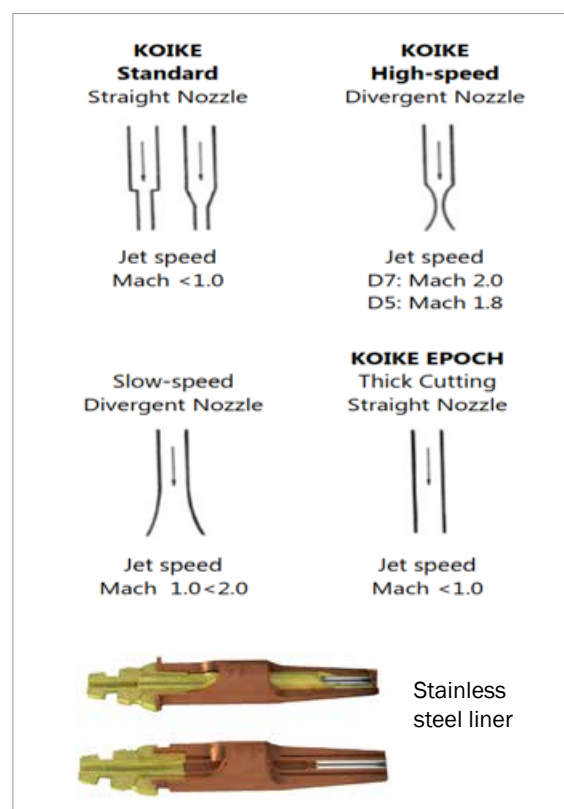

102-HC



Ugello Standard

Acetilene

Articolo #	Spessore (mm)	Ugello #	Pressione (bar)		Consumo (NI/h)			Velocità di taglio (mm/min)
			Ossigeno	Gas combustibile	O ₂ taglio	O ₂ preriscaldamento	Gas combustibile	
80011	<5	00	1.5	0.2	690	410	370	>660
80012	5-10	0	2.0	0.2	1200	410	370	660-550
80013	10-15	1	2.5	0.2	2100	480	430	550-490
80014	15-30	2	3.0	0.2	3400	480	430	490-400
80015	30-40	3	3.0	0.2	4300	480	430	400-350
80016	40-50	4	3.5	0.3	6500	550	500	350-320
80017	50-100	5	4.0	0.3	11000	690	630	320-200
80018	100-150	6	4.0	0.4	15000	770	700	200-150
80019	150-250	7	4.5	0.4	22000	1060	960	150-80
80051	250-300	8	4.5	0.4	28000	1060	960	80-45

102-D5



Ugello ad alta velocità (5 bar)

Acetilene

Articolo #	Spessore (mm)	Ugello #	Pressione (bar)		Consumo (NI/h)			Velocità di taglio (mm/min)
			Ossigeno	Gas combustibile	O ₂ taglio	O ₂ preriscaldamento	Gas combustibile	
80201	<5	00	5.0	0.2	850	520	470	>700
80202	5-10	0	5.0	0.2	1600	520	470	700-625
80203	10-15	1	5.0	0.2	2400	600	550	625-550
80204	15-30	2	5.0	0.2	3600	600	550	550-475
80205	30-40	3	5.0	0.2	4800	600	550	475-425
80206	40-50	4	5.0	0.2	5600	750	680	425-350
80207	50-100	5	5.0	0.3	8800	860	780	350-250
80208	100-150	6	5.0	0.3	13500	950	860	250-175
80209	150-250	7	5.0	0.3	24000	1330	1210	175-90
80210	250-300	8	5.0	0.4	31000	1600	1450	90-600

102-D7



Ugello ad alta velocità (7 bar)

Acetilene

Articolo #	Spessore (mm)	Ugello #	Pressione (bar)		Consumo (NI/h)			Velocità di taglio (mm/min)
			Ossigeno	Gas combustibile	O ₂ taglio	O ₂ preriscaldamento	Gas combustibile	
80221	<5	00	7.0	0.2	750	520	470	>750
80222	5-10	0	7.0	0.2	1100	520	470	750-680
80223	10-15	1	7.0	0.2	2500	600	550	680-600
80224	15-30	2	7.0	0.2	3800	600	550	600-500
80225	30-40	3	7.0	0.2	5400	600	550	500-450
80226	40-50	4	7.0	0.2	7300	750	680	450-400
80227	50-100	5	7.0	0.3	10000	860	780	400-260
80228	100-150	6	7.0	0.3	14000	950	860	260-180
80229	150-250	7	7.0	0.3	22000	1330	1210	180-100
80230	250-300	8	7.0	0.4	35000	1600	1450	100-70

103-D7



Ugello ad alta velocità (7 bar)

Etilene

Articolo #	Spessore (mm)	Ugello #	Pressione (bar)		Consumo (NI/h)			Velocità di taglio (mm/min)
			Ossigeno	Gas combustibile	O ₂ taglio	O ₂ preriscaldamento	Gas combustibile	
80179	5	00	7.0	0.2	750	800	460	>750
80180	5-10	0	7.0	0.2	1100	800	460	750-680
80181	10-15	1	7.0	0.2	2500	800	460	680-600
80182	15-30	2	7.0	0.25	3800	900	500	600-500
80183	30-40	3	7.0	0.25	5400	900	500	500-450
80184	40-50	4	7.0	0.35	7300	1200	660	450-400
80185	50-100	5	7.0	0.35	10000	1200	660	400-260
80186	100-150	6	7.0	0.35	14000	2200	1280	260-180
80187	150-250	7	7.0	0.35	22000	2200	1280	180-100
80188	250-300	8	7.0	0.35	35000	2200	1280	100-70

107



Ugello Standard

Gas naturale

Articolo #	Spessore (mm)	Ugello #	Pressione (bar)		Consumo (NI/h)			Velocità di taglio (mm/min)
			Ossigeno	Gas combustibile	O ₂ taglio	O ₂ preriscaldamento	Gas combustibile	
80061	5	00	1.5	0.15	690	1000	600	>660
80062	5-10	0	2.0	0.15	1200	1000	600	660-550
80063	10-15	1	2.5	0.15	2100	1200	700	550-490
80064	15-30	2	3.0	0.15	3400	1200	700	490-400
80065	30-40	3	3.0	0.15	4300	1350	800	400-350
80066	40-50	4	3.5	0.15	6500	1350	800	350-320
80067	50-100	5	4.0	0.15	11000	1700	1000	320-200
80068	100-150	6	4.0	0.15	15000	1700	1000	200-150

107-D7



Ugello ad alta velocità (7 bar)

Gas naturale

Articolo #	Spessore (mm)	Ugello #	Pressione (bar)		Consumo (NI/h)			Velocità di taglio (mm/min)
			Ossigeno	Gas combustibile	O ₂ taglio	O ₂ preriscaldamento	Gas combustibile	
80282	5-10	0	7.0	0.15	1100	1350	800	750-680
80283	10-15	1	7.0	0.15	2500	1500	900	680-600
80284	15-30	2	7.0	0.15	3800	1500	900	600-500
80285	30-40	3	7.0	0.15	5400	1700	1000	500-450
80286	40-50	4	7.0	0.15	7300	1700	1000	450-400
80287	50-100	5	7.0	0.15	10000	1850	1100	400-260
80288	100-150	6	7.0	0.2	14000	2200	1300	260-180

106-HC



Ugello Standard

Propano

Articolo #	Spessore (mm)	Ugello #	Pressione (bar)		Consumo (NI/h)			Velocità di taglio (mm/min)
			Ossigeno	Gas combustibile	O ₂ taglio	O ₂ preriscaldamento	Gas combustibile	
80041	5	00	1.5	0.2	690	1180	310	>660
80042	5-10	0	2.0	0.2	1200	1180	310	660-550
80043	10-15	1	2.5	0.2	2100	1180	310	550-490
80044	15-30	2	3.0	0.25	3400	1370	360	490-400
80045	30-40	3	3.0	0.25	4300	1370	360	400-350
80046	40-50	4	3.5	0.3	6500	1860	490	350-320
80047	50-100	5	4.0	0.3	11000	1860	490	320-200
80048	100-150	6	4.0	0.3	15000	3040	800	200-150
80049	150-250	7	4.5	0.4	22000	3720	980	150-80
80050	250-300	8	4.5	0.4	28000	3720	980	80-45

106-D5



Ugello ad alta velocità

Propano

Articolo #	Spessore (mm)	Ugello #	Pressione (bar)		Consumo (NI/h)			Velocità di taglio (mm/min)
			Ossigeno	Gas combustibile	O ₂ taglio	O ₂ preriscaldamento	Gas combustibile	
80191	<5	00	5.0	0.2	850	1180	310	>700
80192	5-10	0	5.0	0.2	1600	1180	310	700-625
80193	10-15	1	5.0	0.2	2400	1180	310	625-550
80194	15-30	2	5.0	0.25	3600	1370	360	550-475
80195	30-40	3	5.0	0.25	4800	1370	360	475-425
80196	40-50	4	5.0	0.3	5600	1860	490	425-350
80197	50-100	5	5.0	0.3	8800	1860	490	350-250
80198	100-150	6	5.0	0.3	13500	3040	800	250-175
80199	150-250	7	5.0	0.4	24000	3720	980	175-90
80200	250-300	8	5.0	0.4	31000	3720	980	90-60

106-D7



Ugello ad alta velocità

Propano

Articolo #	Spessore (mm)	Ugello #	Pressione (bar)		Consumo (NI/h)			Velocità di taglio (mm/min)
			Ossigeno	Gas combustibile	O ₂ taglio	O ₂ preriscaldamento	Gas combustibile	
80241	<5	00	7.0	0.2	750	1180	310	>750
80242	5-10	0	7.0	0.2	1100	1180	310	750-680
80243	10-15	1	7.0	0.2	2500	1180	310	680-600
80244	15-30	2	7.0	0.25	3800	1370	360	600-500
80245	30-40	3	7.0	0.25	5400	1370	360	500-450
80246	40-50	4	7.0	0.3	7300	1860	490	450-400
80247	50-100	5	7.0	0.3	10000	1860	490	400-260
80248	100-150	6	7.0	0.3	14000	3040	800	260-180
80249	150-250	7	7.0	0.4	22000	3720	980	180-100
80250	250-300	8	7.0	0.4	35000	3720	980	100-70

106-M7



Ugello da preriscando pesante ad alta velocità

Propano

Articolo #	Spessore (mm)	Ugello #	Pressione (bar)		Consumo (NI/h)			Velocità di taglio (mm/min)
			Ossigeno	Gas combustibile	O ₂ taglio	O ₂ preriscaldamento	Gas combustibile	
80151	5	00	7.0	0.2	750	1710	450	>750
80152	5-10	0	7.0	0.2	1100	1710	450	750-680
80153	10-15	1	7.0	0.2	2500	1710	450	680-600
80154	15-30	2	7.0	0.2	3800	2470	650	600-500
80155	30-40	3	7.0	0.2	5400	2470	650	500-450
80156	40-50	4	7.0	0.2	7300	2470	650	450-400
80157	50-100	5	7.0	0.25	10000	2890	760	400-260
80158	100-150	6	7.0	0.25	14000	3570	940	260-180
80159	150-250	7	7.0	0.3	22000	3990	1050	180-100
80160	250-300	8	7.0	0.3	35000	3990	1050	100-70

EPOCH-300



Ugello da taglio per lamiere spesse

Propano

Articolo #	Spessore (mm)	Ugello #	Pressione (bar)		Consumo (NI/h)			Velocità di taglio (mm/min)	
			Ossigeno	Gas combustibile	O ₂ taglio	O ₂ preriscaldamento	Gas combustibile		
80397	100	4	0.5-0.6	0.3-0.4	27	3.3-4.0	2.3-2.7	250-290	5.5-7.0
	200	4.5	0.5-0.6	0.3-0.4	30	3.3-4.0	2.3-2.7	170-190	6.0-8.0
	300	5	0.6-0.7	0.4-0.5	32	4.0-4.8	2.7-3.1	130-150	7.0-9.0

EPOCH-600



Ugello da taglio per lamiere spesse

Propano

Articolo #	Spessore (mm)	Ugello #	Pressione (bar)		Consumo (NI/h)			Velocità di taglio (mm/min)	
			Ossigeno	Gas combustibile	O ₂ taglio	O ₂ preriscaldamento	Gas combustibile		
80398	300	5	0.6-0.7	0.4-0.5	60	4.0-4.8	2.7-3.1	130-150	8.0-12.0
	400	6	0.7-1.0	0.5-0.6	70	4.8-7.0	3.1-3.4	80-90	10.0-13.0
	500	7	0.7-1.0	0.5-0.6	80	4.8-7.0	3.1-3.4	60-70	11.0-14.0
	600	10	0.7-1.0	0.5-0.6	110	4.8-7.0	3.1-3.4	50-60	12.0-15.0

Macchine da taglio CNC



KOIKE è il produttore leader a livello mondiale della più ampia gamma di prodotti per il taglio ad ossitaglio, plasma e macchine per il taglio laser.

Richiedi il tuo catalogo a:
info@koike-europe.com



Uffici vendita e service EMEA

FRANCIA

KOIKE France S.A.R.L.
ZAC de la Vallée de L'aunelle
RN Cellules C1 à C4
59144 Wargnies-Le-Grand
Office: +33 327304343

GERMANIA

KOIKE EUROPE B.V. Germany Branch Office
Im Löchel 2
35423 Lich-Eberstadt
Office: +49 6004916930

ITALIA

KOIKE ITALIA Srl
Via Papa Giovanni XXIII, n 45
20090 - Rodano (Milano)
Office: +39 0295328717

EAU

KOIKE MIDDLE EAST FZE
SAIF Zone Sharjah - UAE
P.O. Box 122978
Office: +971 561177615

PAESI BASSI

KOIKE EUROPE B.V.
Grote Tocht 19
1507 CG Zaandam

T +31 (0)75 612 72 27
F +31 (0)75 612 34 61

info@koike-europe.com
www.koike-europe.com