

Portable machines
Snijden, lassen & accessoires

 **KOIKE**

Your cutting needs – achieved.



KOIKE – the spirit of cutting

In 1918 werd KOIKE opgericht in Tokyo, Japan. Sindsdien hebben we een belangrijke rol gespeeld bij de ontwikkeling en productie van hoogwaardige metaalsnijmachines van verschillende typen gasapparatuur, lasapparatuur en positioners. KOIKE kan rekenen op meer dan 100 jaar ervaring in de branche en we bedienen vele toonaangevende industriële klanten, waaronder staalservicecentra, scheepswerven, staalconstructiebedrijven, energiecentrales, offshore en andere metaalindustrieën. KOIKE is 's werelds toonaangevende fabrikant van de meest uitgebreide snijproductlijn voor autogeen, plasma en lasersnijmachines. KOIKE combineert Japanse technologie en geïmplementeerde kennis met ervaring uit onze lokale markten en de behoeften van klanten om onze superieure technologie te bieden van handbranders en draagbare snijmachines tot complexe CNC-gestuurde snijmachines.

Inhoudsopgave

Snijden en lassen	Pagina 4 - 9	IK-12 NEXT
Snijden	Pagina 10 - 11	IK-12 MAX3
	Pagina 12 - 13	Handy Auto Series
	Pagina 14 - 15	IK-12 Beetle
	Pagina 16 - 17	IK-93T HAWK
	Pagina 18 - 21	IK-72T
	Pagina 22 - 23	Picle-1
	Pagina 24 - 25	Auto Picle-S
	Pagina 26 - 27	KHC-600D
Pagina 28 - 29	Mini Mantis II	
Lassen	Pagina 30 - 35	Wel-Handy Multi NEXT
	Pagina 36 - 39	Wel-Handy Mini Strong
	Pagina 40 - 43	IK-72W Series
Koppelingen, snijbranders en snijnozzles	Pagina 44 - 47	Apollo Global koppelingen
	Pagina 48 - 51	Snijbranders
	Pagina 52 - 57	KOIKE snijnozzles

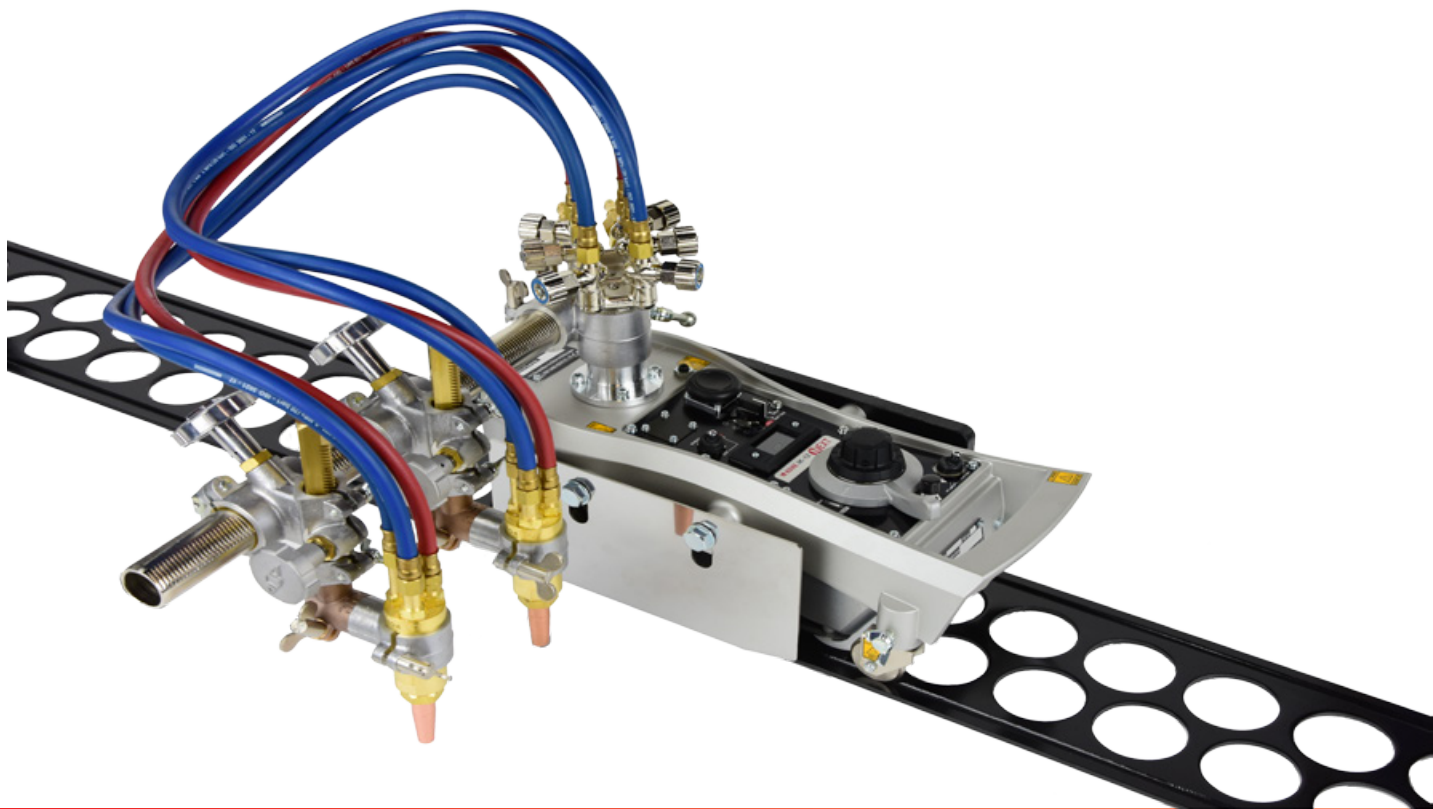

IK-12 NEXT

Zeer veelzijdig inzetbare portable

Autogeen en plasma snijden, lassen

Kenmerken en voordelen

- **Ontworpen voor gebruik onder zware omstandigheden**
Stof, extreme hitte en wisselende voedingsspanningen hebben geen invloed op de aandrijving.
- **Nauwkeurige snelheidsregeling**
De elektronische aansturing zorgt voor een zeer stabiele en nauwkeurige snelheidsregeling. Mede hierdoor is het mogelijk om de beroemde, fijne en scherpe snedes te maken.
- **Breed pakket aan accessoires en opties**
De beschikbare opties en extra's maken deze machine inzetbaar voor verschillende snij- en/of lastoepassingen.
- **Traploos instelbaar**
Rijsnelheden kunnen worden afgeregeld tussen 40 - 2400 mm/min.
- **Brandersets en rails**
Elke toortsset is ontworpen voor een specifieke toepassing. Gebruik hierbij één of meerdere accessoires voor een optimaal resultaat.
- **Bewezen veelzijdigheid**
De basisunit is geschikt voor autogeen snijden, plasma snijden en lassen. De gekozen accessoires bepalen welk proces u gaat gebruiken.

De IK-12 NEXT is de logische opvolger van de meest succesvolle Koike portable ooit, de IK-12Max3, maar dan met een groot aantal verbeteringen. De IK-12 NEXT is vanuit de basis geheel opnieuw ontworpen en grondig aangepast om de inzetbaarheid van verschillende processen mogelijk te maken met slechts één apparaat. De gekozen opties bepalen uiteindelijk voor welk proces de machine ingezet gaat worden: autogeen snijden, plasma snijden of lassen.



De branderwagen

Het begin

Vanaf de introductie in Japan in 1951 staat de KOIKE IK-12 bekend als een hoge kwaliteitsmachine voor de meest veelzijdige toepassingen.

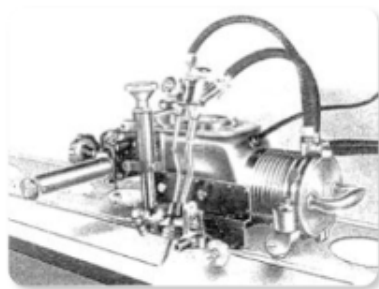

De eerste generatie.
Japan, 1951.

Het huidige model, de IK-12 NEXT, is alweer de 7e generatie van dit model en is op vele punten verbeterd ten opzichte van zijn voorganger, de IK-12Max3. Zo is de machine voorzien van een elektronische snelheidsregeling met een encoder wat ervoor zorgt dat de snelheidsregeling stabiel is wat resulteert in verbeterde prestaties. De waarden van de vele parameters in het menu kunnen eenvoudig met de centrale bediening worden aangepast. De nieuwe "CREEP MODE" functie stelt de gebruiker in staat om bij het begin en het einde van een snede de snelheid van de machine tijdelijk te vertragen wat erg handig is bij voornamelijk dik materiaal.

De sterke punten op een rij

- Een variabel in te stellen snelheidsbereik van 40-2400 mm/min. De aandrijving is voorzien van een encoder, het display geeft de actuele snelheid weer van de machine.
- Drie vrij te programmeren snelheidsinstellingen. Langzaam voor dik materiaal en sneller voor het dunnere werk.
- Met de "Creep" knop schakelt de machine direct over op een lagere snelheid wat bijzonder handig is bij het starten en eindigen bij het snijden van dikker materiaal.
- De ingebouwde automatische ARC-ON functie is zeer waardevol bij het plasmasnijden en lassen.
- De pendelfunctie is ingebouwd in de machine zodat in combinatie met de "WU-3R weaving unit" laswerk kan worden uitgevoerd met pendelbewegingen.
- Alle bestaande opties van de IK-12MAX3 zijn zonder aanpassingen bruikbaar op de IK-12 NEXT.

Toortsset

Autogeen set(s)

(De machinebehuizing wordt apart verkocht.
Afbeeldingen alleen ter illustratie)

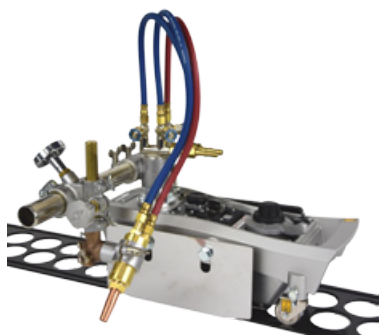

S-100 Toorts

- Standaard 1 snijtoorts.

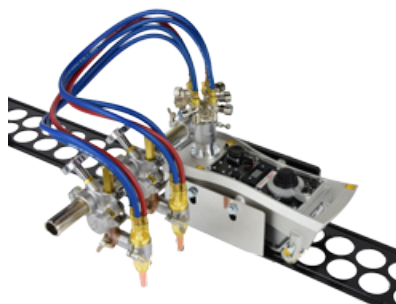

S-200 Toortsset

- Standaard 2 toortsen.



L-100 Toortsset

- Heavy duty toorts geschikt tot een snijdikte van 300 mm
- Geschikt voor waterkoeling.



SP-100 Toortsset

- Standaard 1 snijtoorts met mechanische hoogteregeling.

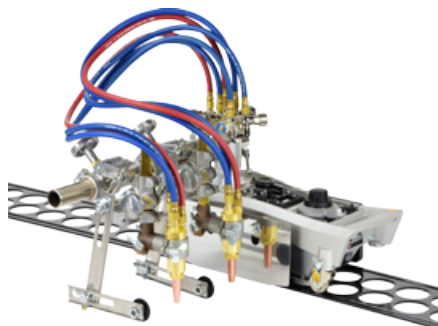

SP-200 Toortsset

- Standaard 2 snijtoortsen met mechanische hoogteregeling voor elke toorts.

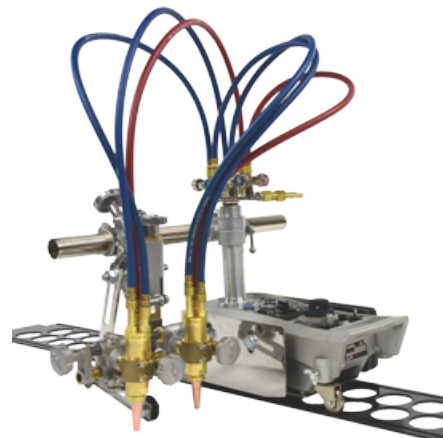

SP-300 Toortsset

- Standaard 2 snijtoortsen met mechanische hoogteregeling.
- Deze oplossing biedt de mogelijkheid voor Y en X bevels.

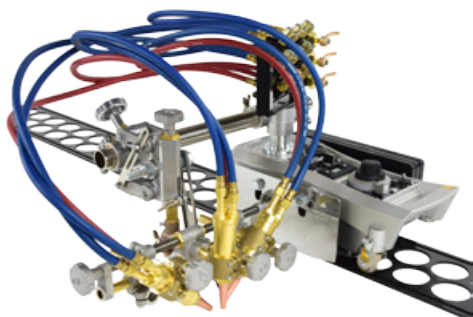

SP-400 Toortsset

- Standaard 3 snijtoortsen met mechanische hoogteregeling.
- Deze oplossing biedt de mogelijkheid voor Y, X en K bevels te snijden met hoge precisie.

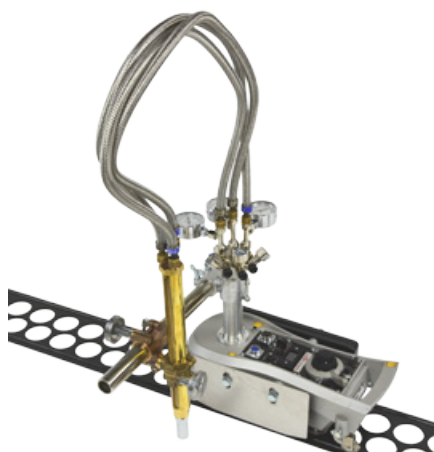

EPOCH-300/600 Toortsset

- Een veilige, terugslagvrije mix toorts, ontwikkeld voor het snijden tot 600 mm plaatdikte.
- Watergekoeld.

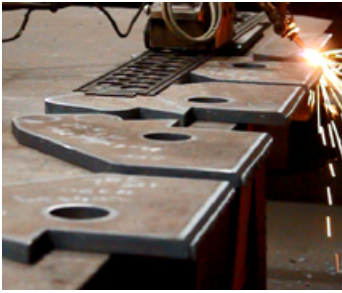

S-100 toortsset

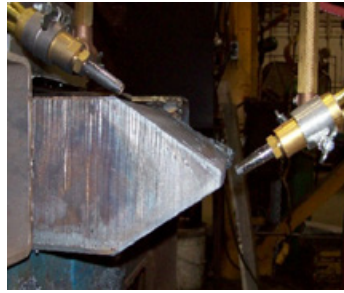

S-200 toortsset met horizontale verlenging



S-100 toortsset met horizontale verlenging



S-100 toortsset met verlenging en laskantvoorbereiding



EPOCH toortsset heavy duty rail

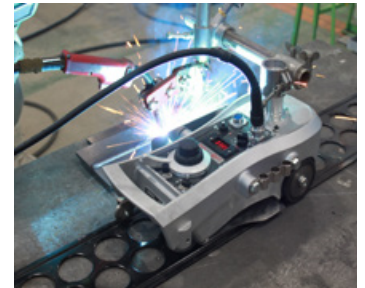

IK-12 NEXT lasopstelling



IK-12 NEXT lasopstelling



S-100 toortsset met verlenging



S-100 toortsset met geleider optie en laskantvoorbereiding

Toortsset		S-100	SP-100	S-200	SP-200	SP-300	SP-400	L-100	EPOCH-300	EPOCH-600
Artikelnr.		90036	90038	90037	90039	90040	90041	90042	90043	90046
Max. snijdikte (1 toorts)		150 mm	150 mm	150 mm	150 mm	100 mm	100 mm	300 mm	300 mm	600 mm
Aantal toortsen		1	1	2	2	2	3	1	1	1
Gas mix methode	Nozzle mixing	●	●	●	●	●	●	●	-	-
	Out mixing	-	-	-	-	-	-	-	●	●
Mechanische hoogteregeling		-	●	-	●	●	●	-	-	-
Standaard buislengte (mm)		350	350	500	500	500	500	500	500	500
Maximale verticale slag (mm)		80	120	80	120	120	120	-	-	-
Type snede		●	●	●	●	●	●	●	●	●
		●	●	●	●	●	●	●	●	●
		-	-	●	●	-	-	-	-	-
		-	-	●	●	●	●	-	-	-
		-	-	●	●	●	●	-	-	-
Toorts opties										
Langere buis		●	●	●	●	●	●	●	●	●
Verticale buis		●	●	●	●	-	-	-	-	-
Snap ventiel		●	●	●	●	-	-	-	-	-
Pre-set stop ventiel		●	●	●	●	-	-	-	-	-

● : mogelijk

Plasmasnijden, lastoortsen en accessoires (De machinebehuizing wordt apart verkocht. Afbeeldingen alleen ter illustratie)

Onderdeelnummers

IK-12 NEXT Set snijden*	Artikelnr.	IK-12 NEXT Set plasma*	Artikelnr.
IK-12 NEXT	90140	IK-12 NEXT	90140
* Selecteer een toortset optie		Aansluitkabel IK-12 NEXT (Netvoeding, plasma-/lasmachine)	61005388
		Plasma holderset IK-12 NEXT	20511063
		* Te gebruiken met een plasma systeem	
IK-12 NEXT Set lassen*	Artikelnr.	IK-12 NEXT Set pendellassen*	Artikelnr.
IK-12 NEXT	90140	IK-12 NEXT	90140
Aansluitkabel IK-12 NEXT (Netvoeding, plasma-/lasmachine)	61005388	Aansluitkabel IK-12 NEXT (Netvoeding, plasma-/lasmachine)	61005388
Lashouder voor de IK-12 NEXT	20511050	Weaving holder set IK-12 NEXT	20511064
* In combinatie met een lassysteem		* In combinatie met een lassysteem	

Accessoires

Accessoire	Artikelnr.	Accessoire	Artikelnr.
IK-12 standaard rail 1800 mm	30400		145 mm (Standaard) 30390
IK-12 heavy duty rail 1800 mm	90044		250 mm 30430
IK-12 Max3 cirkel rail	30410	Verticale arm	300 mm 30431
Hulpstuk voor cirkel snijden	30389		400 mm 30433
Plaatgeleiderollen	T60038959		350 mm 30300
Preset-stop klep:			500 mm 30321
1 toorts	80518	Langere dwarsarm	1000 mm 30425
2 toortsen	61003543		1500 mm 30427
Snap-valve B-type	80512		2500 mm 30429
Hulpstuk voor bevelsnijden	ON002	Verlengde houderset	80 mm (Standaard) 30204
Twin toorts	ON001		105 mm 30378
Magneet t.b.v. rail model IK	D6010	Slangenset inclusief vlamdovers	600 mm Slangen Op aanvraag
MIG toortshouder 16-20 mm	61000676		900 mm Slangen Op aanvraag

Type en specificaties

IK-12 NEXT

Gewicht	8.5 kg
Lengte	432 mm
Breedte	220 mm
Max. belastbaar gewicht	50 kg
Snelheid	40~2400 mm/min
Snelheid in creep modus	40~300 mm/min
Voeding	100-240VAC+/-10% / 1.1-0.7A / 50-60Hz
Motor	24VDC, 23Watt, 5600RPM met encoder
Aandrijving	Volledig digitaal variabel instelbaar
Display	Digitaal 7 segmenten

Leveringsomvang

Machinebehuizing
Nozzlegeleiding
Zeskantbout (2 stuks)
Handleiding

Optionele accessoires



Standaard rail 1800 mm

- Verlengbare 1800 mm rail
- Geproduceerd van speciaal staal voor een lange levensduur.



Cirkel rail

- Ø 40-360 mm (binnenmaat);
Ø 770-1150 mm (buitenmaat).
- Contragewicht aanbevolen.



Heavy duty rail 1800 mm

- Verlengbaar, robuust en niet buigbaar.
- Aanbevolen voor het snijden vanaf materiaaldikte 150 mm.



Hulpstuk voor cirkel snijden

- Snijbereik Ø 400 - 2400 mm.



Verticale buis

- Verlengt de verticale slag om zodoende aan de onderzijde van de plaat bevels te snijden.
- Verschillende lengtes beschikbaar.



Plaatgeleiderrollen

- Voor bevel snijden zonder rails.
- Alleen geschikt voor recht snijden.

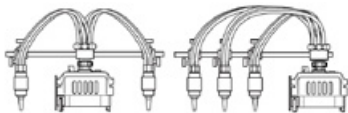

Verlengde dwarsarm

- Langere buis.
- Verschillende lengtes beschikbaar.



Snap-valve B-type

- Direct starten zonder gasafstelling.
- Geschikt voor 1 toorts, verhoogt de productiecapaciteit.



Preset-stop kleppen

- Direct starten zonder gasafstelling.
- Geschikt voor 1 of 2 snijtoortsen.



Twin-toorts hulpstuk

- Door deze opstelling is snijden met 2 parallele toortsen mogelijk.
- Afstand tussen 2 toortsen 30 tot 300 mm.



Hulpstuk voor bevelsnijden

- Zeer nauwkeurig en voorzien van hoekindicatie.
- Alleen aanbevolen met langere verticale dwarsarm.



Magneetrail

- Houdt de rail op de juiste plaats.



MIG toortshouder

- MIG lastoortshouder met klem.
- Diameter Ø16 - 20mm.



Verlengde houder

- Verhoogt de standaard toortshouder met 105 mm.

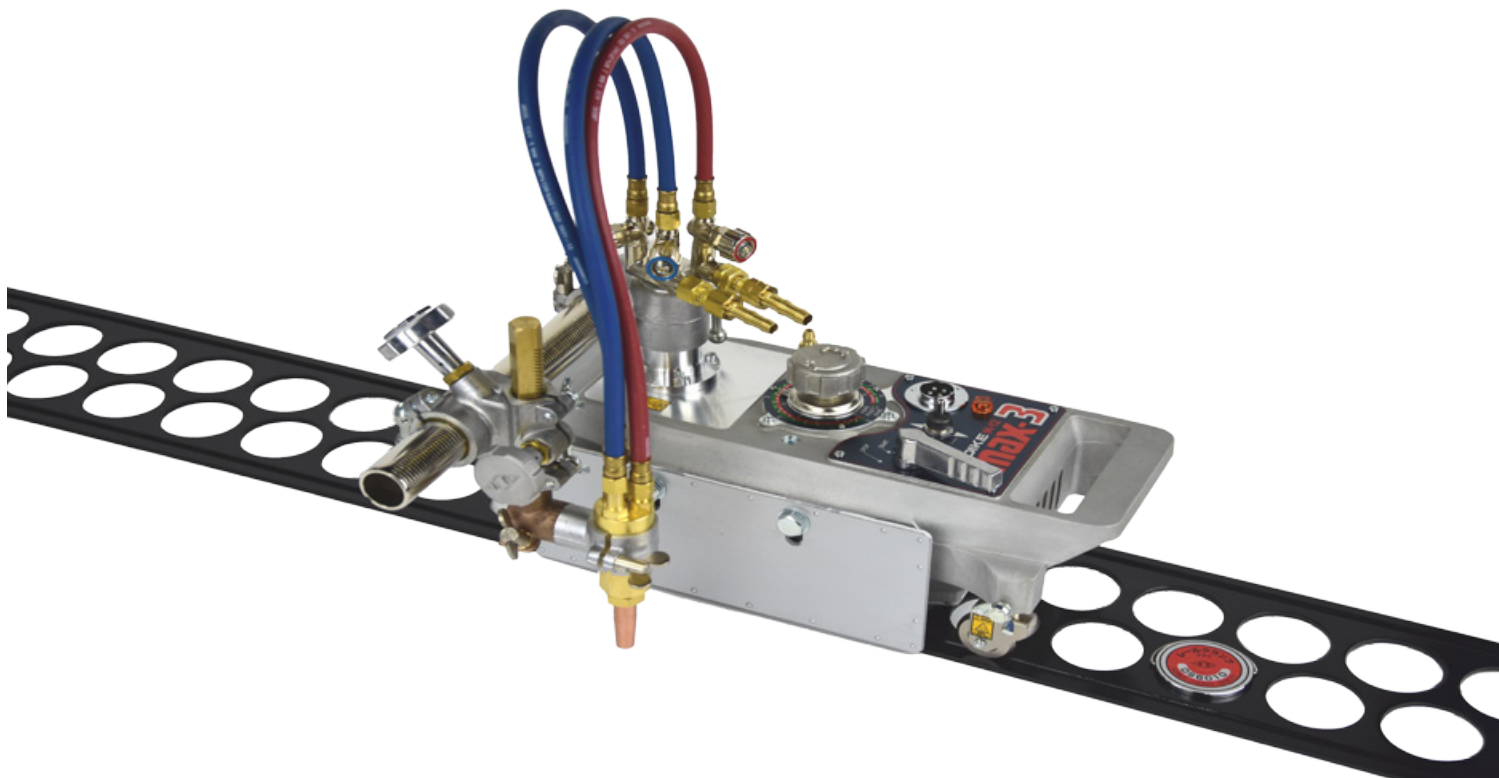

IK-12 MAX3

De draagbare multifunctionele gemotoriseerde autogeen snijmachine

Kenmerken en voordelen

- **Maximale betrouwbaarheid in de meest zware omstandigheden**
Niet beïnvloed door intense hitte en/of fluctuerende spanning, zorgt het aandrijfmechanisme voor een stabiele verplaatsing.
- **Traploos dubbele conus aandrijfsysteem**
Een extreem soepele snelheidsovergang, micro-snelheidsregeling en een constante rijnsnelheid, leveren de beroemde scherpe, fijne sneden van de IK-12 Max3 op.
- **Optionele accessoires**
Een grote verscheidenheid aan opties maakt de machine geschikt voor diverse snijbehoeften.
- **Toortssets en rail opties**
Elke toortsset is speciaal ontworpen voor het doel, waardoor maximale resultaten worden gegarandeerd.

De IK-12 MAX3 is een vertrouwd, betrouwbaar systeem dat al tientallen jaren op de markt is. Het traploos dubbele conus aandrijfsysteem funktioneert met een condensatormotor die op constante snelheid draait (1500 rpm @50Hz) om warmte- en spanningsproblemen te voorkomen. Hierdoor is de IK-12 MAX3 een betrouwbare en duurzame machine voor langdurig continu gebruik.



Voor de beschikbare toortssets en accessoires, verwijzen wij u naar pagina 6-9.

Specificaties	IK-12 MAX3 Standard
Rijsnelheid	@50 Hz = 80 - 800 mm/min @60 Hz = 100 - 1000 mm/min
Aansluitspanning	AC 42V / 220V
Snijbereik	Afhankelijk van de toortsset
Aandrijfsysteem	Traploos dubbel conus aandrijfsysteem
Motor	Condensator-inductie
Machine constructie	Gegoten aluminium behuizing
Tandwielkast	Gesloten tandwielkast, zeer goed bestand tegen hitte en stof
Max. toelaatbaar gewicht	50 kg
Machine afmetingen	L430 x B220 x H215 mm
Gewicht	10 kg

Types		
Model		Artikelnr.#
IK-12 MAX3T	220V	TBCC31415
IK-12 MAX3	42V	90029
Transformator	220-42V	222.002.207

Leveringsomvang
IK-12 MAX3
Machine
Voedingskabel
Nozzle houder
Zeskantbout (2 stuks)
Nozzles (102HC of 106HC maat #0, 1, 2)
Handleiding



Handy Auto Plus



Handy Auto

HANDY AUTO SERIE

Gemotoriseerde portable snijbrander

Kenmerken en voordelen

- **Gemotoriseerde handsnijbrander**
Hoge kwaliteitssnede in alle posities.
- **Snijrichting**
Snijrichting voor- en achteruit.
- **Eenvoudig te verwisselen hulpstukken**
Te verwisselen in één beweging.
- **Lichtgewicht systeem**
Bediening zoals een handsnijbrander 2.7 kg (Handy Auto)
3.5 kg (Handy Auto Plus).
- **Automatische ontsteking**
(Handy Auto Plus)
- **Simpele bediening gasafsluiting**
(Handy Auto Plus)
- **Pre-set gasafstelling**
(Handy Auto Plus)

Twee modellen

Handy Auto

- Machine snijkwaliteit met één hand snijsysteem.
- Modulair op te bouwen met verschillende hulpstukken.
- Te gebruiken zonder speciaal gereedschap.
- Systeem geheel compleet geleverd*

Handy Auto Plus

- Handy Auto + extra voordelen
- Automatische ontsteking
- Simpele aan / uit van de snijvlam
- Instelling voorverwarming blijft staan
- Systeem geheel compleet geleverd*

* Ieder Handy Auto systeem wordt standaard met basis hulpstukken geleverd.

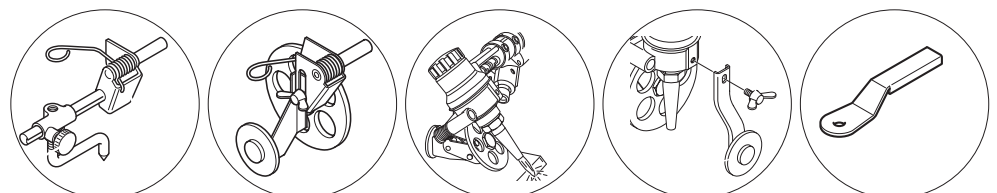



Hulpstuk voor cirkel snijden



Rail hulpstuk

Optionele accessoires

Accessoire	Artikelnr.	Omschrijving
Snijhulpstuk grote cirkels	30106	Cirkel Ø 120 tot 500 mm
Rails hulpstuk	30104	500 mm rails hulpstuk
Accupack inclusief oplader	225.401.101A	
Langer hulpstuk voor cirkel snijden	30132	Hulpstuk voor het snijden van cirkels 530 / 1000 mm

Type

Model	Artikelnr.
Handy Auto KIT	90005
Handy Auto Plus KIT	90001

Specificaties

	Handy Auto KIT	Handy Auto Plus KIT
Max. snijdikte	5 ~ 30 mm	
Snijnsnelheid	150 ~ 530 mm/min	
Snelheidsregelaar	Transistor gestuurd	
Aandrijfsysteem	Gekarteld wiel met directe aandrijving	
Voltage	AC 100 - 240V	
Stroom	DC 12V	
Bevelhoeken van	22 ~ 45°	
Standaard hulpstuk cirkel Ø	Ø 30 ~ 120 mm	
Machinelengte	500 mm	525 mm
Machinegewicht	2.7 kg	3.5 kg
Automatische ontsteking	-	•
Voorverwarminstelling	-	•
Snijvlam mechanisch aan / uit	-	•

• : mogelijk

Leveringsomvang

Handy Auto KIT	Handy Auto Plus KIT
	Machinebehuizing
	Hulpstuk kleine cirkels
	Standaard wiel hulpstuk
	Hulpstuk bevel
	Standaard aandrijfwiel
	Hulpstuk rechte snedes
	AC adapter met stekker
	Set snijnozzles
	Standaard gereedschapset
	Stalen transport koffer

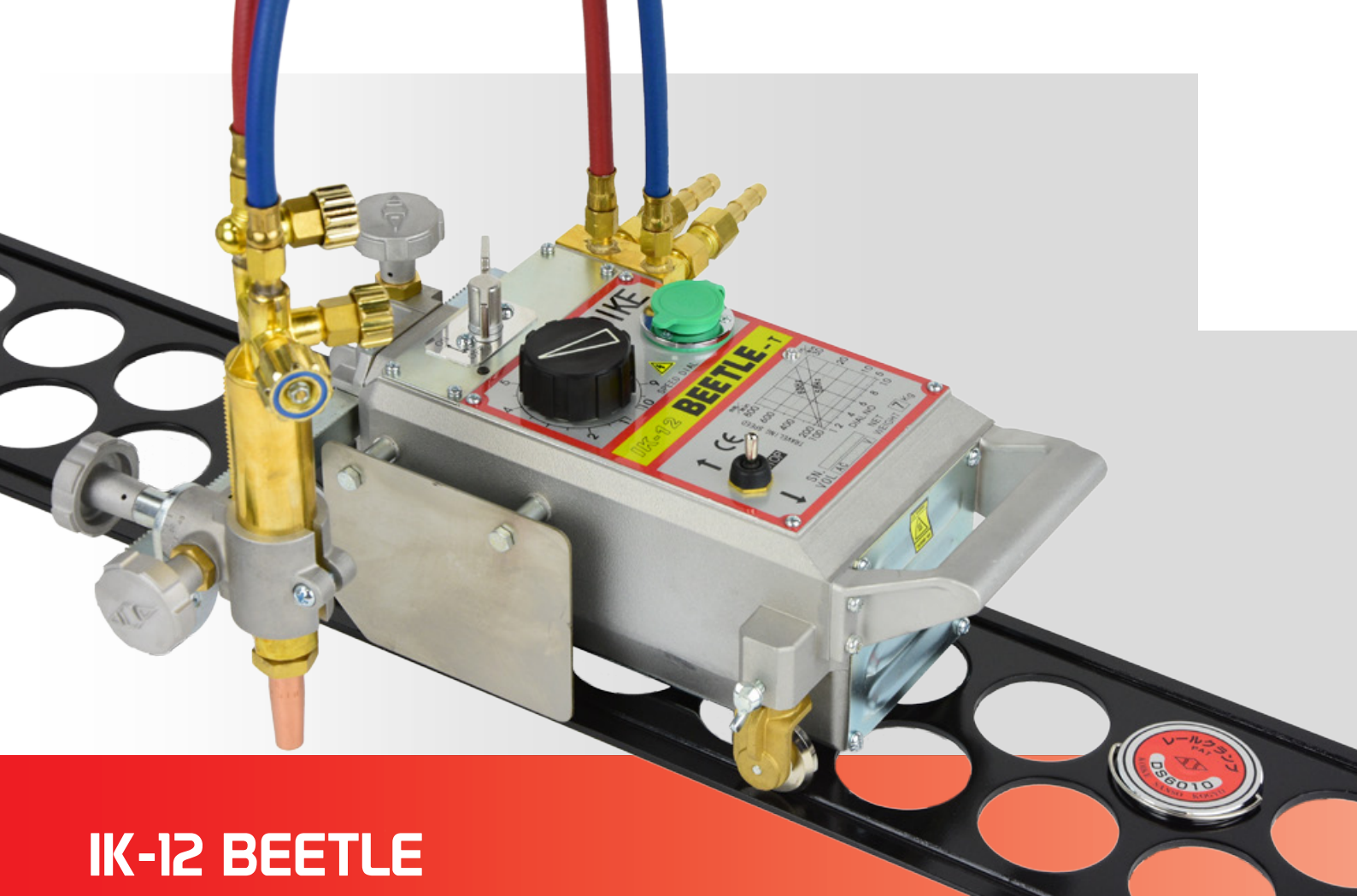

IK-12 BEETLE

Portable gas snijmachine

Kenmerken en voordelen

- **Eenvouding te gebruiken gas snijmachine**
Richting functies (vooruit, achteruit, stop) worden geactiveerd door één schakelaar.
- **Conussysteem aandrijving**
De aandrijving met conussysteem garandeert een constante en geleidelijke beweging van de machine.
- **Lichtgewicht aluminium behuizing**
Laag gewicht van 9.5 kg. Gemakkelijk te dragen en transporteren.
- **Hoog bediengemak**
De operator kan eenvoudig alle soorten sneden maken (recht, cirkel en laskant) en bedient de machine met één hand.
- **Verlengbare rail (standaard 1.800 mm)**
Biedt de mogelijkheid om langere stukken te kunnen snijden door een simpele verbinding.

Hoge snijkwaliteit en zeer flexibel

Enkelvoudig conus snelheidssysteem

De aandrijving met conussysteem garandeert een constante en stabiele beweging van de machine. De richtingfuncties (vooruit, achteruit, stop) worden geactiveerd door één schakelaar. De koppeling zorgt voor een eenvoudige en snelle verplaatsing van de machine. Door aanpassing van de toortshouder zijn laskanten aan de onderkant van de plaat mogelijk. Een tandwiel en tandheugel verstelling biedt een individuele positionering van de machinetoorts (Y- en Z-as).

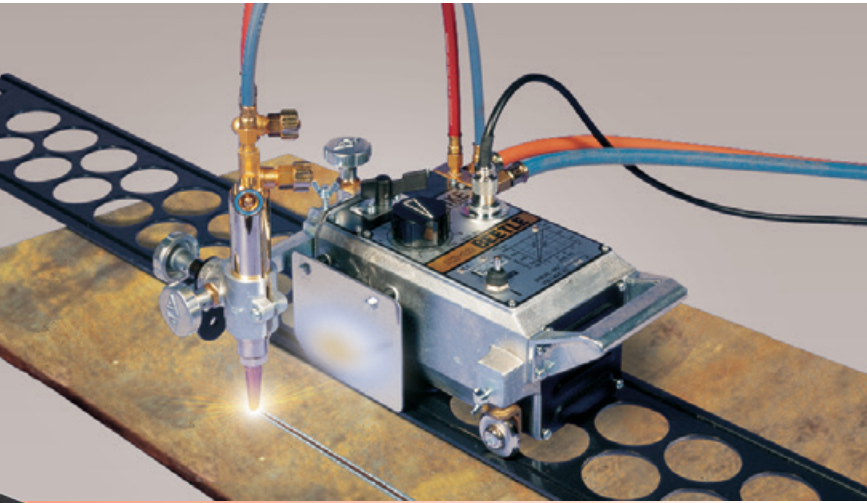

De IK-12 Beetle staat bekend om de hoge productiecapaciteit, makkelijke bediening, robuust en perfecte prijs- kwaliteitsverhouding. Het snijden in verschillende posities is makkelijk in te stellen.

Optionele accessoires

Accessoire	Artikelnr.	Omschrijving
IK-12 standaard rail 1.800 mm	30400	Verlengbaar per 1.800 mm
Snijhulpstuk cirkels (Beetle)	31858	Cirkel snijden van Ø 50 - 2.400 mm
Transformator AC230V - 42V	222.002.207	Alleen geschikt voor 42V uitvoeringen
Transformator AC230V - 110V	90100	Alleen geschikt voor 110V uitvoeringen

Specificaties

	IK-12 Beetle
Snijdikte	5 - 50 mm
Snij snelheid	150 - 800 mm/min
Bevelhoek (graden)	0 - 45°
Aandrijving	Enkelvoudig conus, traploos
Motor	Inductie motor
Voeding	AC 220V / 42V
Maten	L 350 x B 175 x H 140 mm
Gewicht	9.5 kg

Type

Model	Artikelnr.
IK-12 Beetle 220V	TBCA31005
IK-12 Beetle 42V	90022

Leveringsomvang

Machinebehuizing
 Set snijnozzles (102HC of 106HC, maat #0, 1, 2)
 Voedingskabel
 Standaard gereedschapset
 Handleiding

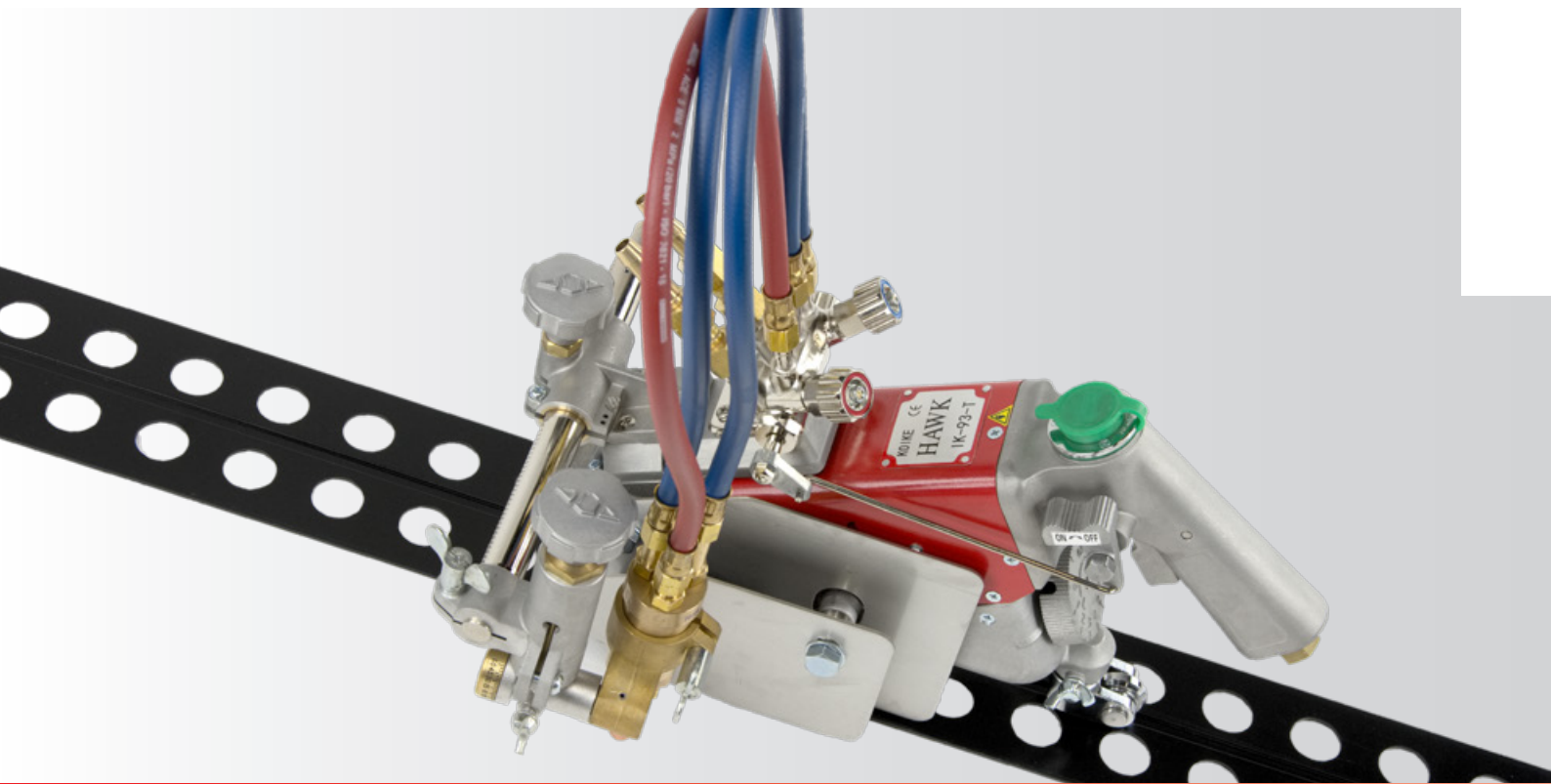

IK-93T HAWK

Portable gas snijmachine

Kenmerken en voordelen

■ Pistoolvormige handgreep

Ergonomisch ontworpen grip zorgt voor een comfortabele bediening van de machine.

■ Hoog bediengemak

De gebruiker kan met één hand alle belangrijke handelingen zoals aan / uit, snelheid en gastoevoer bedienen.

■ Multi-inzetbare autogeën snijmachine

Geschikt voor I snedes, bevels tot 45° en cirkels.

■ Compact en lichtgewicht

De machine weegt slechts 7,5 kg. Dit zorgt, samen met de smalle machinebehuizing en handgreep, ervoor dat de machine gemakkelijk kan worden verplaatst.

■ Standaard verstelbare toortshouder

Verstelbaar tot 45° voor bevel snijden.

Hoogwaardige snijkwaliteit en multi-inzetbaar

Bediengemak met één hand

De KOIKE IK-93T Hawk is een enkelvoudig aangedreven machine die uitermate geschikt is voor het snijden van contouren, cirkels maar ook het snijden van een rechte snede of bevel is mogelijk. De KOIKE IK-93T Hawk beschikt over plaatgeleidingsrollen waardoor de KOIKE IK-93T Hawk gebruikt kan worden met en zonder rail. De hoge snijkwaliteit en eenvoudige werking maakt deze machine ongekend veelzijdig in gebruik. Ontworpen met de nadruk op bediengemak, is de trigger hoog geplaatst zodat de gebruiker met één hand alle belangrijke handelingen zoals aan/uit, snelheid, gastoevoer en snijtoevoer kan bedienen.

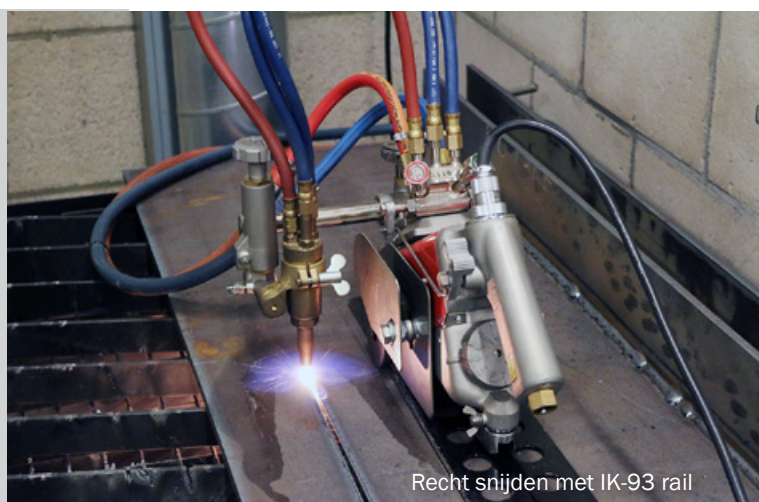

Recht snijden met IK-93 rail

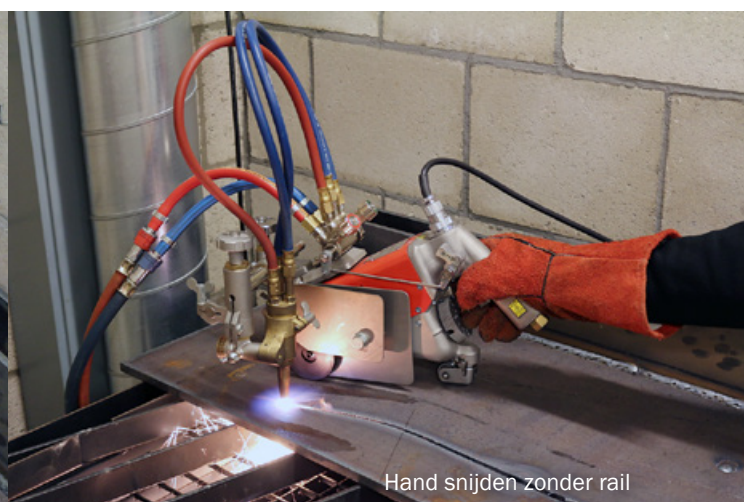

Hand snijden zonder rail

De IK-93T Hawk is een portable gas snijmachine die primair ontwikkeld is met als doel het snijden van rechte snedes, handbediend met een hoge kwaliteit. Het gevolg hiervan zijn mooie, zuivere rechte snedes met een mobiel apparaat.

Optionele accessoires

Accessoire	Artikelnr.	Omschrijving
Standaard rail 1800 mm IK-93 serie	90018	Standaard rail 1800 mm verlengbaar
Hulpstuk cirkel snijden IK-93 serie	33353	Cirkel snijden Ø 100 - 1100 mm
Hulpstuk plaatgeleidingsrollen	T60038959	Bevel snijden met plaatgeleiding
Transformator AC230V - 42V	222.002.207	Geschikt voor 42V uitvoeringen

Specificaties

	IK-93T Hawk
Snijdikte	5 - 100 mm
Snij snelheid	100 - 1000 mm/min
Bevelhoek	0 ~ 45°
Koppeling	Mechanisch
Snelheidsregelaar	Control IC
Hittebescherming	Dubbele plaatconstructie
Voeding	AC 220V / AC 42V
Maten (zonder toortsset)	L 380 x B 130 x H 210 mm
Gewicht	7.5 kg

Type

Model	Artikelnr.
IK-93T Hawk B - type 42V	TBPJ64009-20
IK-93T Hawk B - type 220V	TBPJ64009-16

Leveringsomvang

Machin behuizing
Set snijnozzles (102HC of 106HC, maat #0, 1, 2)
Voedingskabel
Standaard gereedschapset
Handleiding

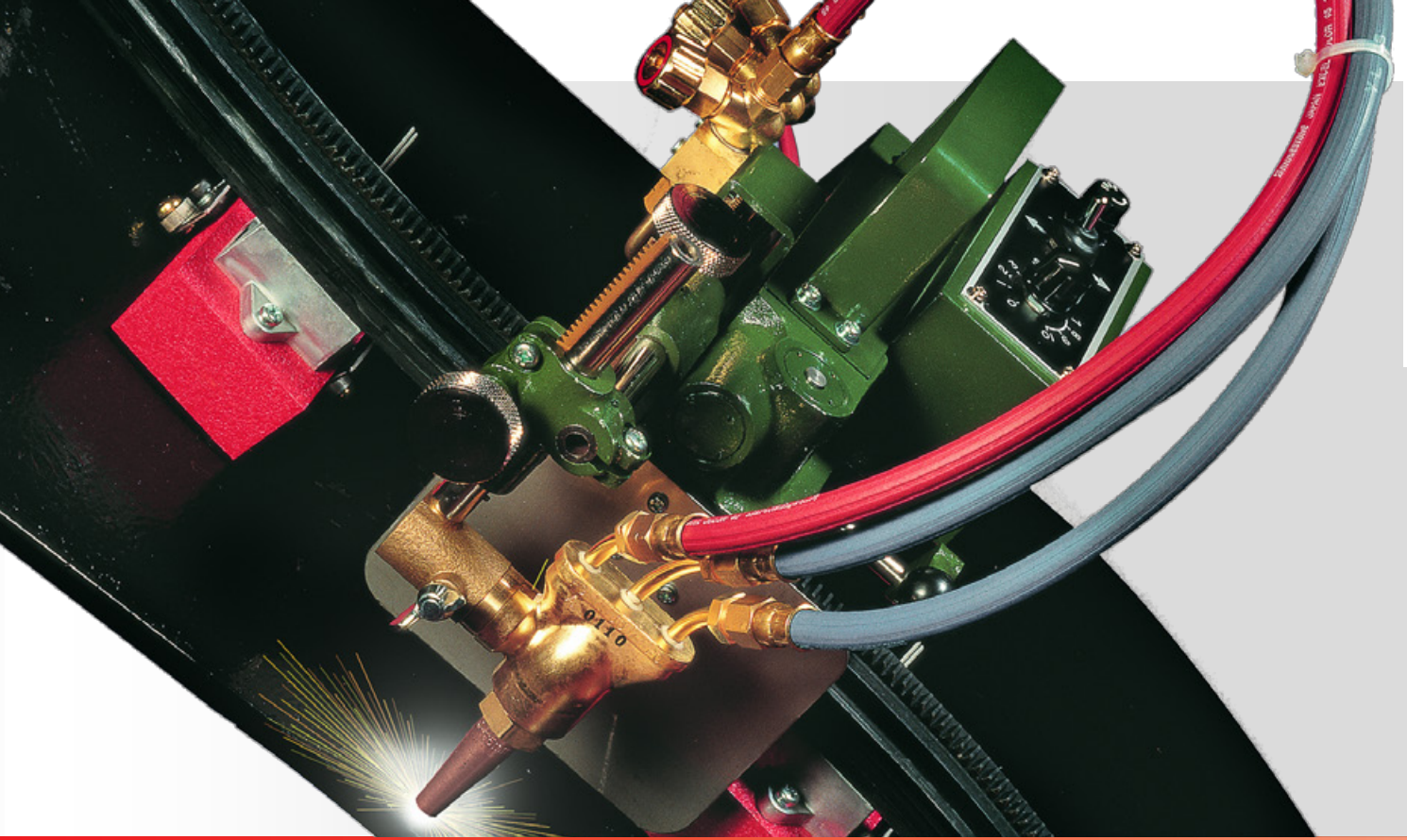

IK-72T

Portable gas snijmachine voor alle posities

Kenmerken en voordelen

- **Drie soorten rails voor alle werkgebieden**
Snijden in 1D, 2D en 3D contouren.
- **Permanente magneetrail**
Zorgt voor de juiste afstelling in elk snijgebied.
- **Selecteerbare railconfiguratie**
Er zijn drie unieke railtypes; de 1D rail kan zonder hulpstukken verlengd worden. Voor de 2D en 3D is er een verbindingstuk.
- **Koppelingshendel**
Maakt snel positionering van de machine op de rail mogelijk.
- **Langere verticale arm (optie)**
Voor wanneer een groter werkgebied benodigd is (tot 700mm).
- **Zeer laag gewicht**
Het lage gewicht (4,5 kg) en de uitstekende mechanica (tandwiel/tandheugel aandrijving en loopwielen) zorgen voor een hoge en nauwkeurige snijkwaliteit.

Kwaliteit snijden in alle posities

Flexibel en veelzijdig

De IK-72T is ideaal voor snijwerk als het gaat om gevormde plaat of in verschillende contouren. Koike levert voor de IK-72T drie verschillende type rails.

- De 1D rail voor het snijden van vlakke plaat, lengte 1.500 mm en geheel gemaakt van aluminium.
- De 2D rail gemaakt van speciaal gehard rubber voor het snijden op vlakke maar ook niet-vlakke (gevormde) plaat. De 2D rail heeft een lengte van 1.000 mm.
- De 3D rail, een uniek product van KOIKE, is te positioneren in vrijwel alle standen, zeer flexibel en bij uitstek voor niet-vlakke plaat. Door gebruik te maken van een krachtig magneetsysteem blijft de rail op de juiste positie.
- Elke rail wordt standaard geleverd met 4 of 5 krachtige magneten en zijn allen te verlengen en te combineren.

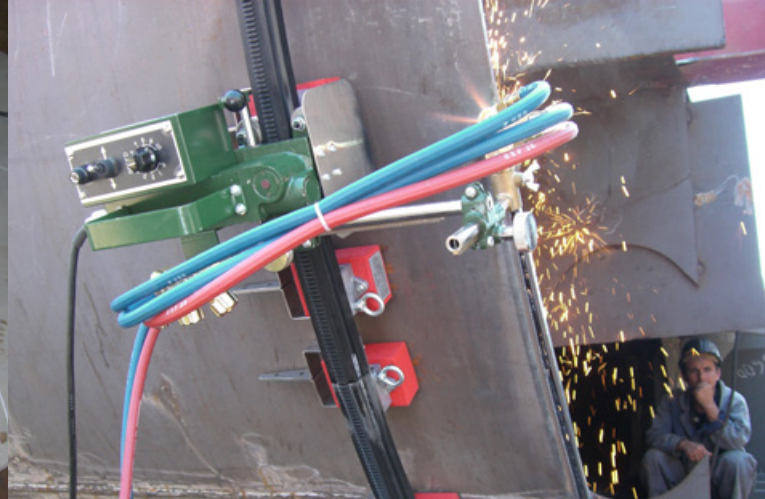

De IK-72T is een draagbare automatische snijmachine voor elke positie (driedimensionaal en bevel). Er zijn drie verschillende soorten rails te verkrijgen. De IK-72T is een unieke machine in zijn soort en biedt daardoor veel mogelijkheden en kansen.

Mobiliteit

De IK-72T is ontworpen om mobiliteit te maximaliseren. De aluminium behuizing en de robuust toegepaste mechanica, maakt de machine extreem licht en duurzaam in zware werkomgevingen.

- Lichtgewicht: 4.5 kg.
- Tandheugel aandrijfsysteem.
- De eenvoudig bedienbare mechanische koppelingssysteem maakt snelle positionering van de machine mogelijk.



Accessoires

Railtypes

Accessoire	Artikelnr.
IK-72T 1D-rail 1500mm	TBPJ64025
IK-72T 2D-rail 1000mm	90154
IK-72T 3D-rail 1000mm	TBPJ64026

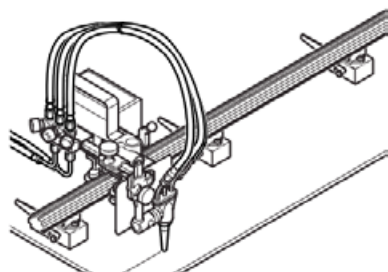

1D Rail 1500 mm

- Voor vlakke plaat
- Aluminium verlengbare rail
- Ideaal voor het recht snijden en las-applicaties
- 4 Permanente magneten

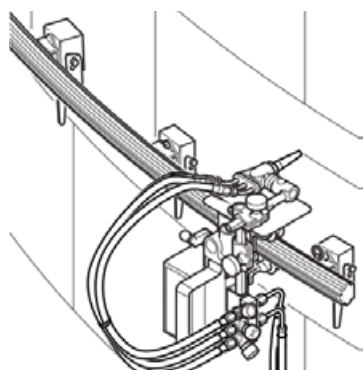
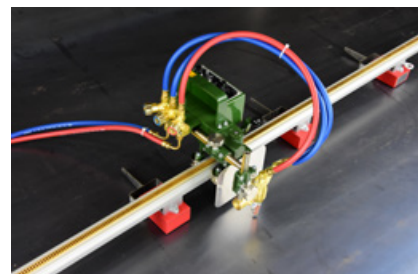

2D Rail 1000 mm

- Geschikt voor gebogen plaat
- Flexibel rubber met stalen kern; maximale buigradius 2500 mm
- 5 Permanente magneten

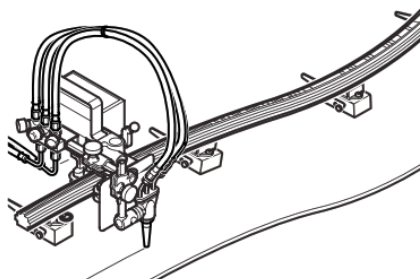

3D Rail 1000 mm

- Bewerken vlakke en gebogen plaat
- Flexibel rubber; in vrijwel elke positie te buigen
- Maximale buigradius 2000 mm
- 5 Permanente magneten



Optionele accessoires

Accessoire	Artikelnr.	Omschrijving
Koppelstuk	33107	Voor het verbinden van een 1D rail met een 2D/3D rail
Lange verticale arm	31697	Verlengt de toortspositie met 350 mm
Transformator AC 230V - 42V	222.002.207	Geschikt voor alle 42V modellen
Transformator AC 230V - 110V	90100	Geschikt voor alle 110V modellen



Transformator

Rail koppelstuk

Met de railverbinder kunnen verschillende railtypes worden gekoppeld





Snijden mogelijk in alle posities mede door de krachtige magneet

Specificaties	IK-72T
Snijdikte	5 - 50 mm
Snijnsnelheid	150 - 700 mm
Type besturing	PWM besturing
Maximale bevelhoek	0 ~ 45°
Aandrijving	Tandheugel en tandwiel
Voeding	AC 110V / AC 42V
Maximale buigradius	2D rail: 2500 mm 3D rail: 2000 mm
Maximale machinebehuizing	L 250 x B 300 x H 190 mm
Gewicht	4.5 kg

Type	
Model	Artikelnr.
IK-72T Machinebehuizing 42V	90152
IK-72T Machinebehuizing 110V	90151

Leveringsomvang	
Machinebehuizing compleet met toortsset	
Set snijnozzles (102HC of 106HC, maat #0, 1, 2)	
Voedingskabel	
Standaard gereedschapset	
Handleiding	

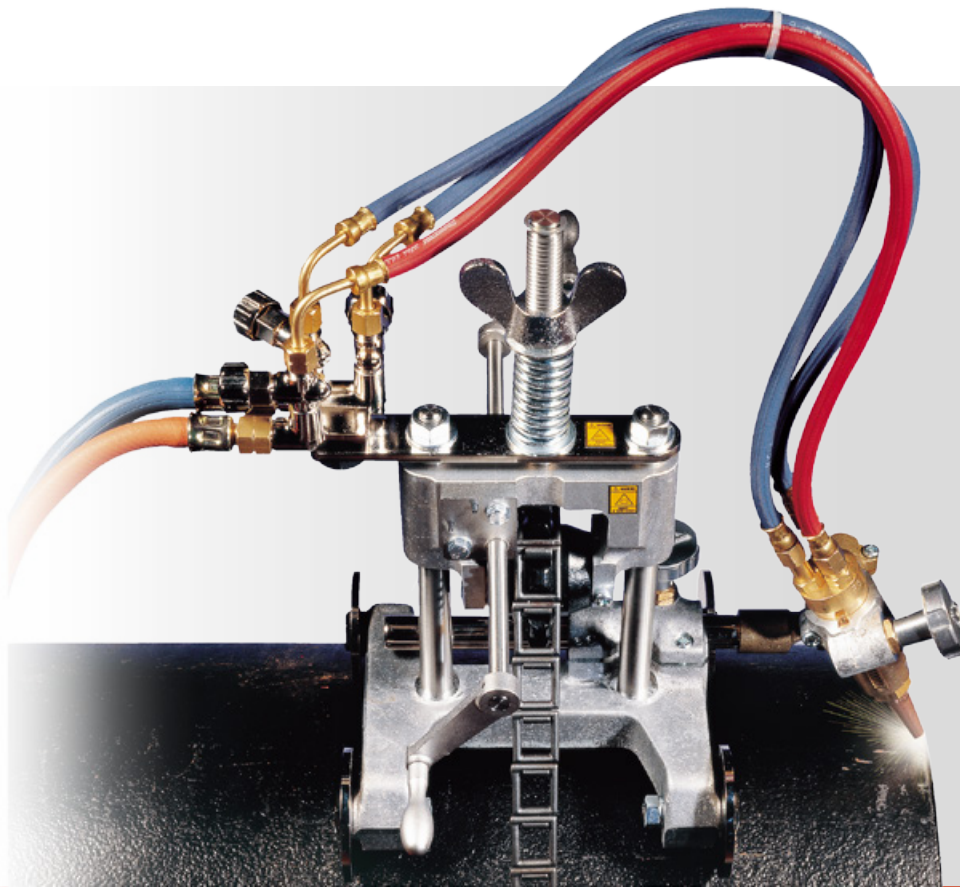

PICLE-1

Hand aangedreven pijpsnijmachine

Kenmerken en voordelen

- **Hand aangedreven pijpsnijmachine**
Er is geen elektriciteit benodigd; ideaal voor gebruik in het veld.
- **Autogeen pijpsnijder**
Afschuinen en/of afkorten van stalen buizen.
- **In elkaar grijpend kettingsysteem**
Eenvoudig aan te passen aan elke buisdiameter.
- **Soepele bediening**
Wormwiel aandrijving met lage overbrengingsverhouding.
- **Nauwkeurige afschuinhoek**
Bevelhoek indicator voor eenvoudige en nauwkeurige instelling.
- **Lichtgewicht**
Met 8.5 kg is de machine makkelijk te verplaatsen en bedienen.
- **Behoeft weinig onderhoud**

Extreem simpele snij-oplossing

Pijpsnijden zonder elektra en dus gebruiksvriendelijk

De Picle-1 is een handmatig aangedreven pijpsnijmachine. De kettingaandrijving vindt plaats via een groot wormwiel. Voordelen van deze machine: geen elektrische onderdelen of voeding nodig. Dus voor 'veldwerk' is de machine ideaal. De kettingaandrijving is zeer eenvoudig in gebruik en te verlengen tot elke gewenste lengte. De Picle-1 is zeer gebruiksvriendelijk, heeft weinig onderhoud nodig en levert perfecte snijkwaliteit.



Schalmen kunnen eenvoudig aangebracht en verwijderd worden voor diverse pijp-Ø.



Ketting voor verlenging 1m

De **Picle-1** is een handmatig aangedreven draagbare pijpsnijmachine, geschikt voor het afkorten en afschudden van buizen. De kettingaandrijving vindt plaats via een groot wormwiel. De lage overbrengingsverhouding resulteert in een hoge nauwkeurigheid op de aandrijving van de machine.

Optionele accessoires

Accessoire	Artikelnr.	Omschrijving
Extra ketting, per meter	31131	Extra ketting per 1 m

Specificaties

	PICLE-1
Snijdikte	5 - 50 mm
Snij snelheid	Handbediend instelbaar
Pijp-Ø	Ø 114 ~ 600 mm
Verstelbare toortshoogte	50 mm
Verstelbare toortsbreedte	100 mm
Bevelhoek	0 ~ 45°
Aandrijving	Handmatig met ketting
Elektrische voeding	Niet nodig
Maten machinebehuizing	L 410 x B 210 x H 410 mm
Gewicht	8.5 kg

Type

Model	Artikelnr.
PICLE-1	TBGA35002

Leveringsomvang

Machinebehuizing
Ketting (80 schalmen, voor pijp-Ø 600 mm)
Set snijnozzles (102HC of 106HC, maat #0, 1, 2)
Standaard gereedschapset
Handleiding

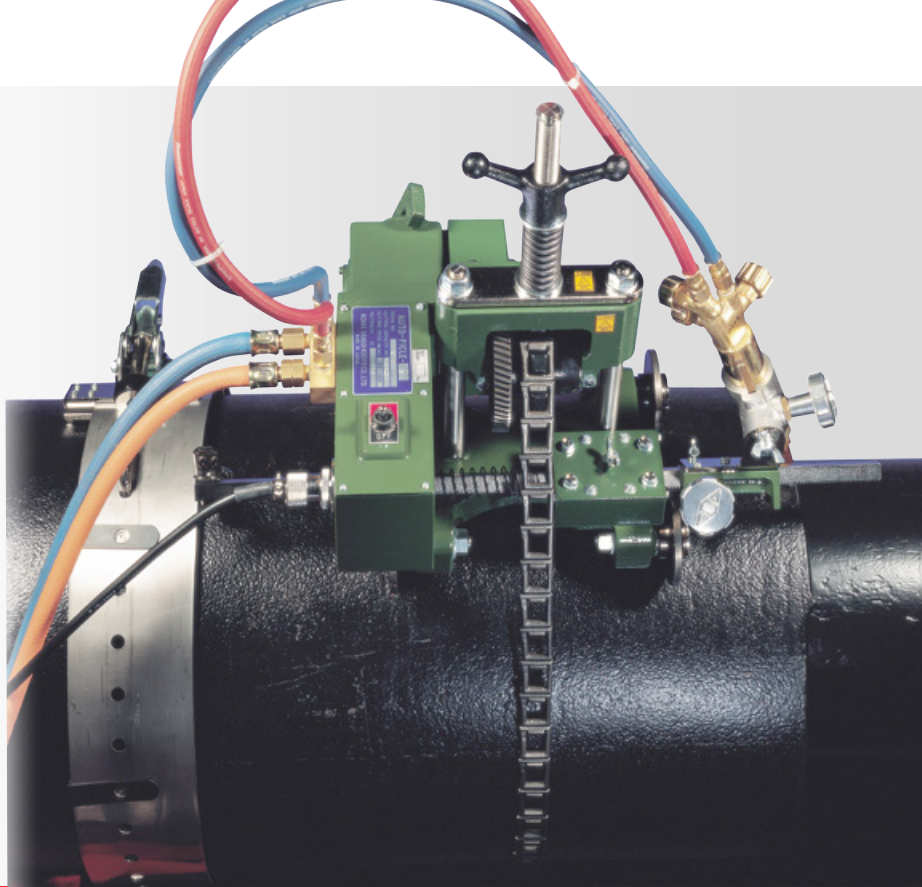

AUTO PICLE-S

Automatische pijpsnijmachine

Kenmerken en voordelen

■ Geleideband systeem

Deze band maakt het mogelijk om tot \varnothing 1500 mm zeer nauwkeuring te kunnen snijden.

■ Gemotoriseerde snijmachine

Automatisch afschuinen of afkorten van stalen pijp.

■ Standaard geleverd met afstandsbediening

De machine is eenvoudig op afstand te bedienen.

■ Unieke geleiderail systeem

De automatische toorts geleideband systeem zorgt voor een hoge snij nauwkeurigheid.

■ Makkelijk verstelbare schalmen

Eenvoudig toepasbaar bij verschillende pijp diameters.

■ Aan/ uit aandrieffkoppeling

Voor eenvoudige positionering van de machine.

Automatische pijpsnijmachine

Geschikt voor kleine en grote pijp- \varnothing

De Auto Picle-S is een motorisch aangedreven draagbare autogeen pijpsnijmachine met afstandbediening. Het speciale geleidesysteem (een metalen band) zorgt voor een nauwkeurig snijresultaat, vooral bij het snijden van pijpen met een grote diameter.

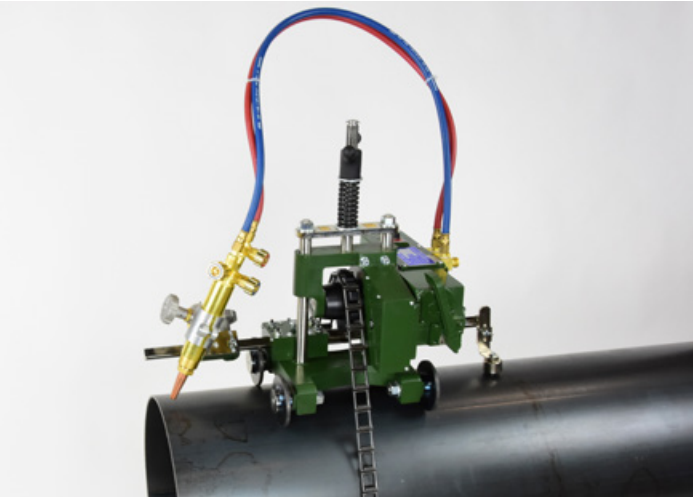

De optionele geleideband biedt een hoge snij nauwkeurigheid. Het geleideband systeem is voorzien van extra kettingschakels voor bijbehorende pijp diameter.

De Auto Picle-S is een motorisch aangedreven draagbare pijpsnijmachine met afstandsbediening. Het speciale geleidesysteem (een metalen band) zorgt voor een nauwkeurig resultaat, vooral bij het snijden van pijpen met een grote Ø. Talloze professionals uit de metaalproductie, offshore en scheepsbouw hebben met succes Koike-pijpsnijmachines gebruikt.

Optionele accessoires

Accessoire	Artikelnr.	Beschrijving
Transformator AC230V - 42V	222.002.207	Voor alle 42V modellen
Transformator AC230V - 110V	90100	Voor alle 110V modellen
Extra ketting, per meter	31131	Extra ketting per 1 m
Rail D-600	90106	Voor pijp Ø 400 - 600 mm
Rail D-900	90107	Voor pijp Ø 600 - 900 mm
Rail D-1200	90108	Voor pijp Ø 900 - 1200 mm
Rail D-1500	90109	Voor pijp Ø 1200 - 1500 mm

Specificaties

Auto Picle-S

Snijdikte	5 - 50 mm
Snij snelheid	100 - 700 mm/min
Snijbereik pijp-Ø	Ø 150 - 1500 mm; vanaf diameter Ø 600 mm wordt de D-rail aanbevolen
Bevelhoek	0 ~ 45°
Aandrijving	Traploos instelbaar met kettingsysteem
Voeding	AC 115V / AC 42V
Maten	L 270 x B 230 x H 400 mm
Gewicht	15 kg

Type

Model	Artikelnr.
Auto Picle - S 42V	90117
Auto Picle - S 110V	90116

Leveringsomvang

Machinebehuizing, toortsset, toortshouder en slangen
Afstandsbediening met alle bekabeling
Ketting (80 schakels voor Ø 600 mm pijp)
Set snijnozzles (102HC of 106HC, maat #0, 1, 2)
Standaard gereedschapset
Handleiding

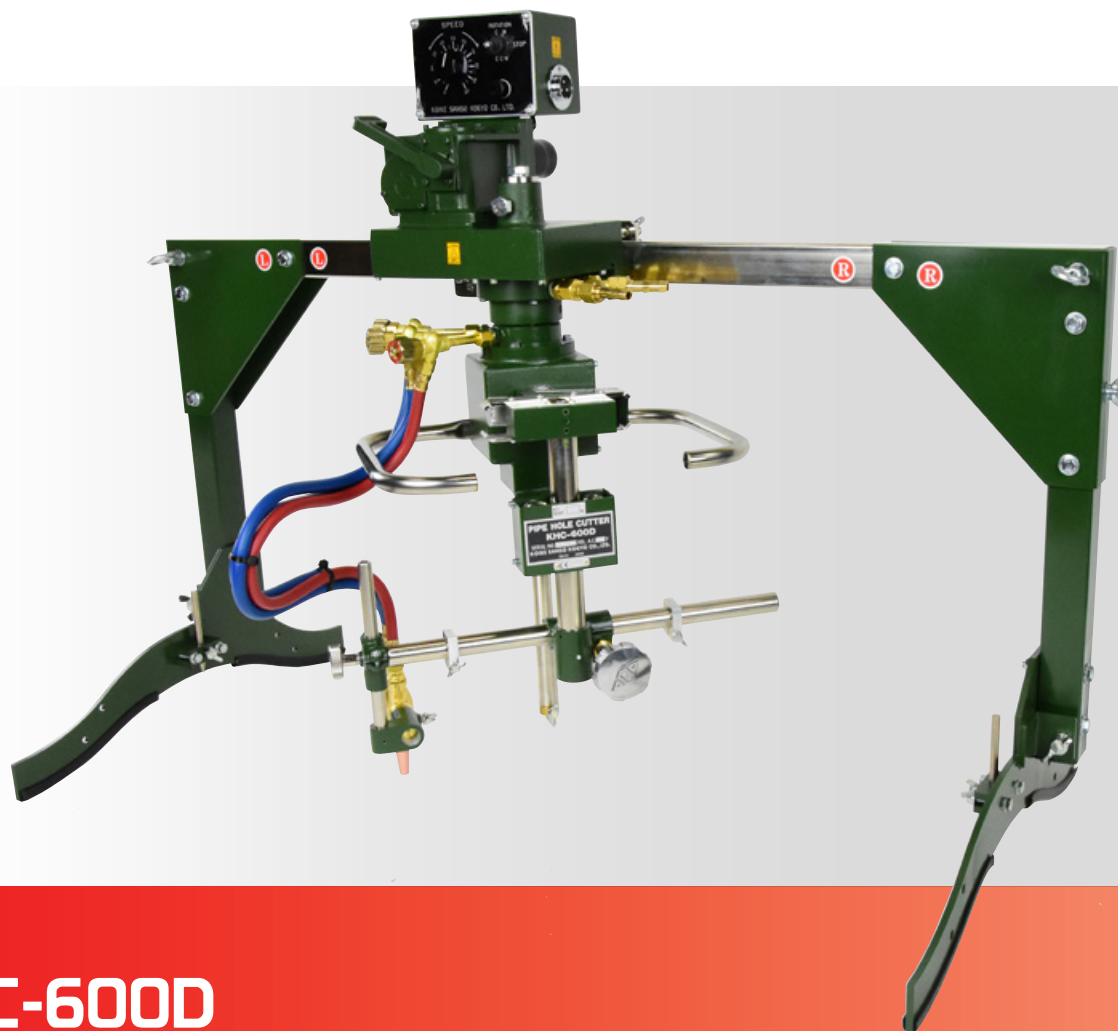

KHC-600D

Snijmachine voor pijp gaten

Kenmerken en voordelen

- **Oneindig draaibaar gasdistributiesysteem**

Het gasdistributiesysteem kan vrij roteren en is zo gebouwd dat er geen spanning op de slangen (toorts) kan staan. Mede hierdoor kan men nauwkeurige, scherpe en zuivere gaten snijden.

- **Toortshouder geleidesysteem**

Een excentrisch mechanisme zorgt voor een nauwkeurige afstelling van de slag (op / neer beweging) van de toorts.

- **Aan/uit aandrijfkoppeling**

Voor eenvoudige positionering van de machine.

- **Cirkel snijden op vlakke plaat**

Kan ook gebruikt worden om cirkels te snijden op vlakke plaat.

Centrische cirkel snijmachine

- **Hoge snijkwaliteit en bediengemak**

Een excentrisch mechanisme zorgt voor een nauwkeurige afstelling van de slag (op/neer beweging) van de toorts. Het draaibare gasdistributiesysteem voor de gastoevoer voorkomt het in de war raken van de slangen en een herstart van de machine. De hoofdtoepassing is het nauwkeurig snijden van gaten, al dan niet voorzien van een bevel, in de wanden van pijpen, drukvaten of warmtewisselaars.

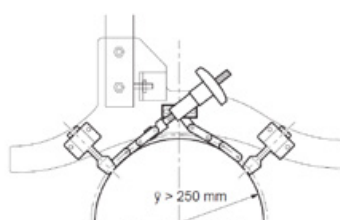

Hulpstuk voor kleine pijp- \varnothing

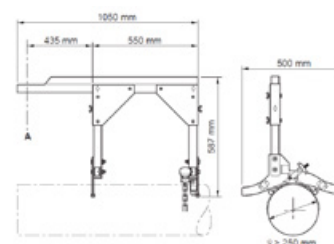

Hulpstuk voor overhangen



De KHC-600D is bij uitstek geschikt voor het snijden van zeer nauwkeurige T-verbindingen en dwarsverbindingen, zoals toegepast bij drukvaten en warmtewisselaars. De KHC-600D is een compact ontwerp dat licht van gewicht is en eenvoudig te bedienen. Naast het snijden van cirkels en schuine kanten in vlakke plaat, kan de machine gaten in vaten van binnen of buiten snijden.

Optionele accessoires

Accessoire	Artikelnr.	Omschrijving
Hulpstuk voor kleine diameters	90123	
Hulpstuk voor overhangen	90100	Hulpstuk om te snijden aan het einde van de pijp
Transformator AC230V - 42V	222.002.207	Voor alle 42V modellen

Specificaties

	KHC-600D
Snijdikte	5 - 50 mm
Rotatiesnelheid toorts	0.12 ~ 1.2 rpm
Snijdiameter	Ø 80 ~ 600 mm
Verticale slag toorts	0 ~ 100 mm
Toorts draairadius	r 40 ~ 300 mm
Bevelhoek	0 ~ 45°
Snelheidsregelaar	Traploos instelbaar links / rechts
Voeding	AC 42V
Maten	L 1050 x B 500 x H 760 mm
Gewicht	26 kg (incl. support)

Type

Model	Artikelnr.
KHC-600D 42V	90122

Leveringsomvang

Machinebehuizing
Set snijnozzles (102HC of 106HC, maat #0, 1, 2)
Voedingskabel
Standaard gereedschapset
Handleiding

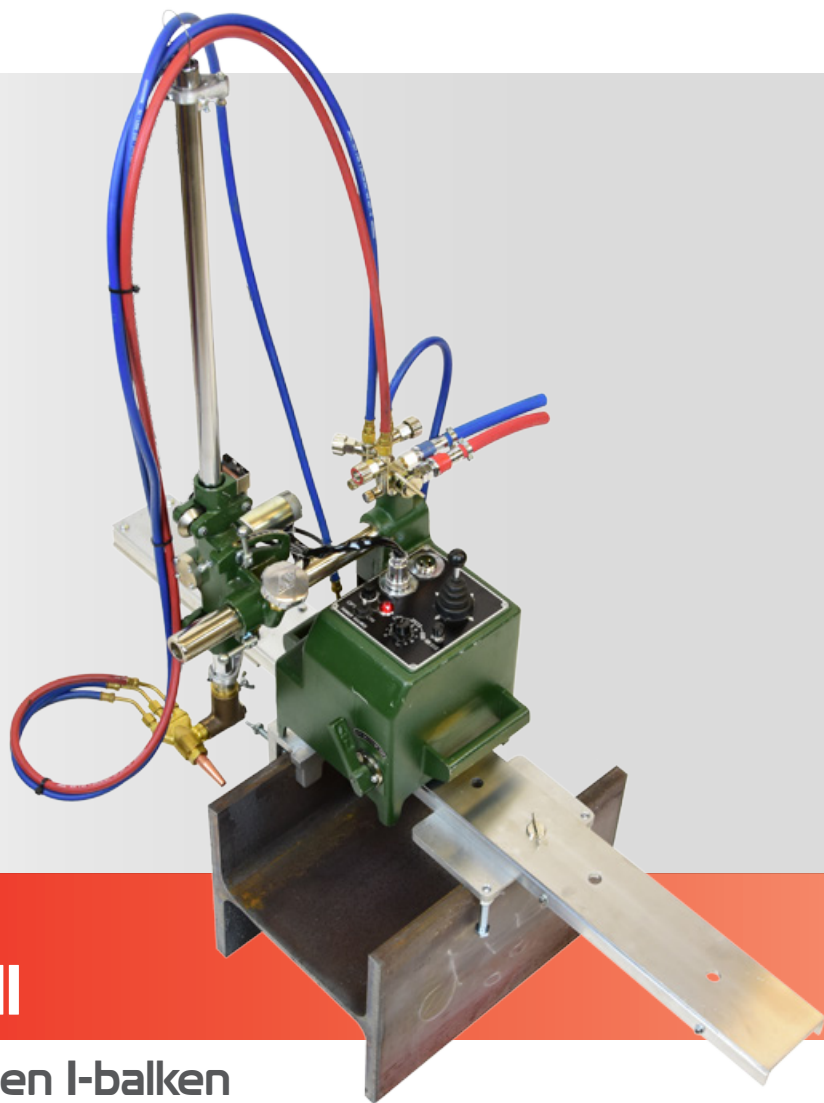

MINI-MANTIS II

Snijmachine voor H- en I-balken

Kenmerken en voordelen

- **Verschillende railengtes verkrijgbaar**
Voor het eenvoudig snijden van diverse profielen.
- **Verstelbare rail en railhoek**
Voor het snijden van een profiel onder een hoek.
- **Vlam voorinstelling**
Bespaar tijd en gas door voor ingestelde gasafregeling te activeren.
- **Joystick besturing**
Bestuurt de toorts in 4 richtingen.
- **Lange verticale buis (optie)**
Optionele verticale buis die de slag van de toorts verlengt tot 700 mm.
- **Lichtgewicht**
Gemakkelijk mee te nemen en te gebruiken in krappe ruimtes.

Semi-automatisch snijden van balken

Ideaal voor het (bevel) snijden van H- en I-balken

De Mini-Mantis II biedt hoge precisie. Alle snedes zijn recht, schoon én scherp. Door het gebruik van twee motoren snijdt de machine zowel horizontaal als verticaal met de juiste snelheid en daardoor zeer secuur.

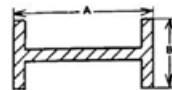

Rechte snijcapaciteit ('A' in de diagram)

- 150 - 600 mm: 600-ST rail
- 150 - 900 mm: 900-ST rail
- 900 - 1500 mm: 1500-ST rail

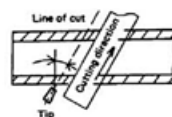

Flens snijden ('B' in de diagram)

- 150 - 400 mm: standaard
- 150 - 700 mm: met de optionele balk 1200L

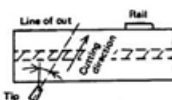

Diagonale snijcapaciteit

- Maximaal 30° snijhoek voor laskantvoorbereiding.

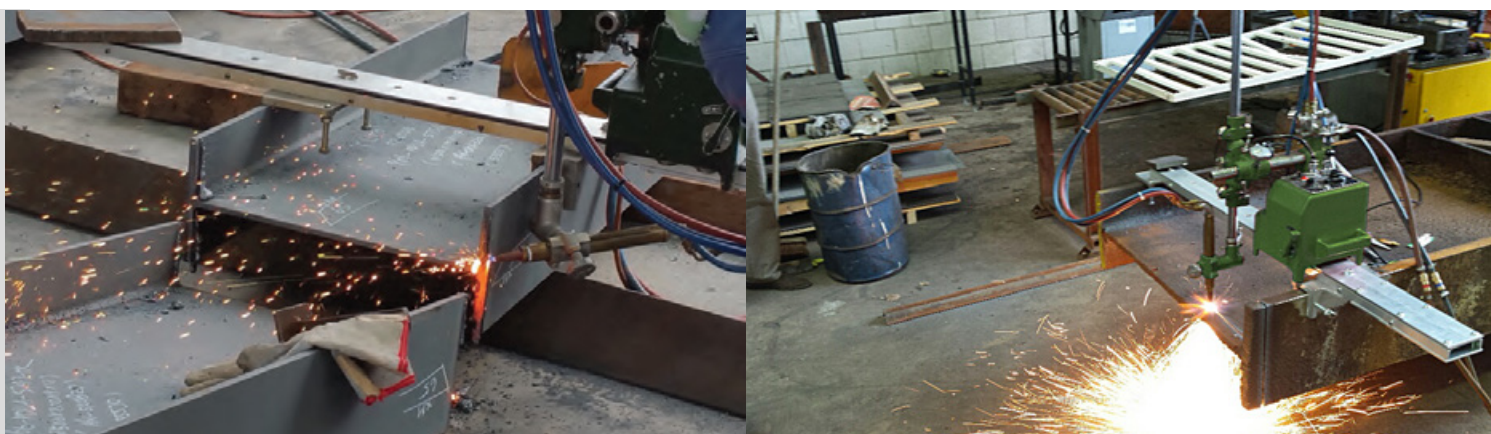

De Mini-Mantis II is een semi-automatische snijmachine voor H-balken. Het is mogelijk om snel en schoon een balk of flens te snijden. De machine wordt aangedreven door twee motoren, één voor de balk en één voor de flens. Voor het snijden van balken rijdt de machine langs een geleiderail, voor het snijden van flenzen wordt de toorts over een verticale tandheugel verplaatst. Indexeren en het draaien van de machine is dus niet nodig.

Optionele accessoires

Accessoire	Artikelnr.	Beschrijving
600-ST rail	90234	600 mm effectief bereik, rail lengte 1100 mm
900-ST rail	90235	900 mm effectief bereik, rail lengte 1400 mm
1500-ST rail	90136	1500 mm effectief bereik, rail lengte 2100 mm
Balk 1200L	32027	700 mm verticaal bereik
Transformator AC230V - 110V	90100	Voor alle 110V modellen

Specificaties

Mini-Mantis II ST Set

Snijdikte	5 - 30 mm
Snij snelheid	100 - 700 mm
Bevelhoek	0 ~ 35°
Aandrijving	Traploos instelbaar
	Web: Tractie roller
	Flange: Tandheugel
Voeding	AC 110V
Maten	L 350 x B 350 x H 880 mm
Gewicht	15 kg

Type

Model	Artikelnr.
Mini-Mantis II ST 110V Set	90131

Leveringsomvang

Machinebehuizing
ST-400 verticale toortshouder
Voedingskabel
Standaard gereedschapset
Handleiding
Snijnozzles



WEL-HANDY MULTI NEXT

Robuuste, multifunctionele gemechaniseerde laswagen

Kenmerken en voordelen

- **Eén model met optionele pendel functie**

Wel-Handy Multi NEXT: Straight/ Tack welding (Standaard).
 Wel-Handy Multi NEXT: Straight/ Tack + Weaving welding (optie).

- **Krater vulfunctie**

Schakelt automatisch aan het einde van het lasproces over op de krater vulfunctie.

- **Eindstandschakelaars**

De eindschakelaar heeft twee functies. Direct stop commando voor rijden en lassen. Het positioneren van de laswagen met behulp van de eindschakelaar.

- **Encoder motor en besturing**

Draagt zorg voor een constante snelheidsregeling tijdens het lassen.

- **Pendel functie alleen mogelijk in combinatie met pendel systeem**

Pendel parameters zijn direct aan te passen tijdens het lasproces.

- **Lassen, hechtlassen en pendelen met dezelfde laswagen**

Betrouwbaar, duurzaam en robuust

De Wel-Handy Multi NEXT is een robuuste machine die ontworpen is voor zeer zware toepassingen. De laswagen heeft een gegoten aluminium behuizing, die hem licht van gewicht maakt (8.8 kg). De permanente 50 kg magneet zorgt voor een stabiel rijgedrag, waardoor een kwalitatief hoogwaardige las gelegd kan worden.





De besturing is geschikt voor pendel en hechtlas toepassingen



Meerdere Wel-Handy Multi's simultaan werkend

Duurzaam ontwerp, betrouwbare prestaties

■ **Standaard: Recht en hechtlassen**

De geavanceerde besturing is veelzijdig, gebruiksvriendelijk en maakt kwaliteitslassen mogelijk.

■ **Compact en lichtgewicht**

L280 x B280 x H250 mm, met een gewicht van slechts 8.8kg.

■ **Uitstekende duurzaamheid**

De uit één stuk gegoten aluminium behuizing is onderhoudsarm en biedt uitstekende bescherming tegen lasspetters, rook en stofdeeltjes.

■ **50kg Permanente magneet**

Zorgt voor een sterke trekkracht bij horizontaal en verticaal lassen. De machine kan d.m.v. een hendel eenvoudig van het werkstuk worden losgemaakt.

■ **Laag zwaartepunt**

Biedt stabiele (rij-)prestaties, zelfs bij verticaal gebruik.

■ **Duurzame arm en rollen**

De multifunctionele geleiderollen zijn gemaakt van duurzaam materiaal en eenvoudig afstelbaar.

■ **Hittebestendig vierwielaandrijving**

De rubberen wielen leveren een hoge tractie en zorgt voor accurate verplaatsing in beide richtingen.

■ **Hoge bodemvrijheid**

De 6 mm hoge bodemvrijheid maakt het mogelijk om over gebogen oppervlaktes de rijden met een radius >1500 mm.

■ **Eenvoudige installatie**

Geen geleiderails nodig. De Wel-Handy Multi NEXT leidt zichzelf langs de plaat.

■ **Eindstandschakelaars**

Positioneren van de machine en automatisch uitschakelen van het systeem d.m.v. eindschakelaars.

Geavanceerde besturing

WEL-HANDY MULTI NEXT TACK control - Controllable tack distance

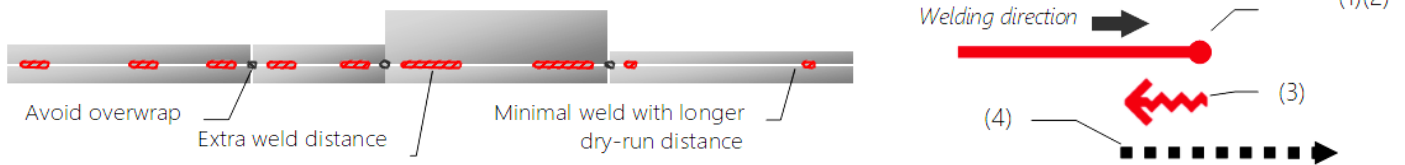

Instelbare afstand hechtlassen

- De afstanden voor hechtlassen en drooglopen kunnen eenvoudig ingesteld worden.
- Door toepassing van een encoder kan de Wel-Handy Multi NEXT nauwkeurig de afgelegde afstand berekenen en verplaatsen.

Alle parameters worden weergegeven op het display zodat

- het beheer van parameters en de herhaalbaarheid hiervan eenvoudig is.

Krater vulfunctie (*)

(*) Kratervulling moet wel ondersteund worden door het lasapparaat. Automatische omschakeling naar kratervulling aan het einde van elke las.

- 1) Na elke las geeft de Wel-Handy Multi een signaal naar het lasapparaat om de krater vulfunctie te activeren.
- 2) De Wel-Handy Multi stopt voor enige tijd (instelbaar) en begint de krater te vullen.
- 3) Met de juiste ingestelde downslope parameters last het apparaat in retourbeweging gedurende een ingestelde tijd en afstand.
- 4) Na het vullen van de krater gaat de Wel-Handy Multi in vrijloop naar het volgende hechtlas startpunt.



WU-3R Pendelunit en bevestigingsset (Optioneel: Pendelsysteem)

Met deze optie kan de Wel-Handy Multi NEXT Tack voorzien worden van een pendelsysteem (Pendel unit, incl. bevestigingsmateriaal). Het pendelsysteem wordt aangestuurd door het al aanwezige besturingssysteem.

- Pendelsnelheid (*): 400 - 1500 mm/min.
- Pendelbereik (*): 0 - 100 mm.
- Stoptimer functie (Links / midden/ rechts): 0.0 - 10.0 seconden.
(*) bij radius 100 mm vanaf het midden van het rotatiepunt.





Optionele accessoires

Flexibele geleiderail



Aluminium geleiderail



Geleiderol

Flexibele geleiderail voor Wel-Handy Multi.



Spanhendel

Voor het sneller instellen van de toortshoek en positie

Transformator

Primair AC 100-240V / Secundair DC 24V.

Accessoires

Accessoires	Artikelnr.#
Flexibele geleiderail 1500 mm	T89002484
Aluminium geleiderail 1500 mm	T89002479
Geleiderol voor flexibele geleiderail	T30004039
Pendelunit WU-3R	20508486
Bevestigingsset voor pendelunit	20505397
Spanhendel	T64000044
Transformator PR AC 100-240V / SEC DC 24V / 65W	222.002.256

Toepassingen

Model Artikel		STRAIGHT + TACK 90224	STRAIGHT + TACK + WEAVING 90224 + Weaving kit
Hoeklas		•	•
V-Las		Lengterail geleiding	Lengterail geleiding
Hechtlassen, kettinglassen		•	•
Verticaal lassen		•	•
Horizontaal lassen		Lengterail geleiding	Lengterail geleiding
1 run 2 lasnaden		Tandem toorts optie	Tandem toorts optie
Contour lassen		Buizenkit optie	Buizenkit optie
Lassen met pendelbeweging		-	•
Gelijktijdig lassen aan beide zijden		Twin toorts optie	Twin toorts optie
Boven het hoofd lassen		•	-
Onder poederdek lassen		Compacte OP optie	Compacte OP optie

• : mogelijk

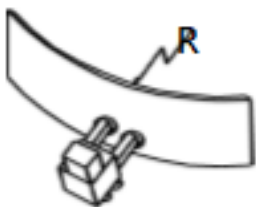

$R > 3000$ mm

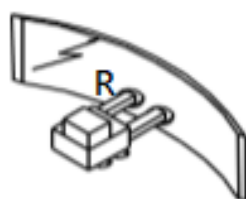

$R > 3000$ mm



$\theta = 85 - 110^\circ$

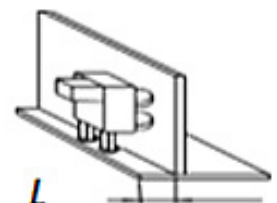

$L > 40$ mm

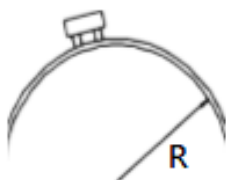

$R > 1500$ mm

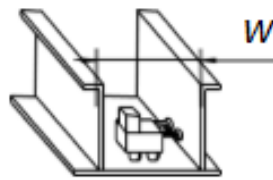

$W > 300$ mm

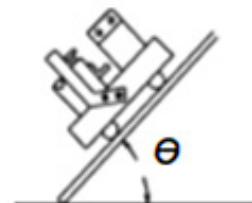

$\theta = 0 - 90^\circ$



$\theta = 0 - 20^\circ$

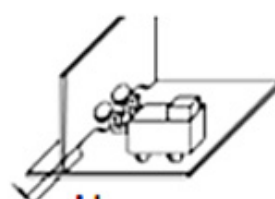

$H < 37$ mm

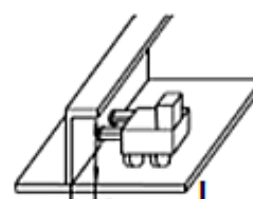

$L > 75 \times 75$ mm

Specificaties

Model	Wel-Handy Multi NEXT Tack	Wel-Handy Multi NEXT Weaving Welding
Aandrijving	4-wiel aandrijving	
Vrijloop (plaat - bodemplaat)	5.5 mm	
Magneet ontkoppeling	Licht bedienbare mangneethendel	
Magneet type	50 kg permanent magneet	
Rijsnelheid	50 - 1500 mm/min	
Geleidesysteem	Verticale geleiding d.m.v. geleide rollen	
Toepassingsgebied	Horizontaal hoeklassen / inwendig hoeklassen	
Startvergendeling lassen	•	
Automatische stop door eindstandschakelaar	•	
ARC test (boog test)	•	
Boogspanningsstabilisatie tijd (sec)	0 - 10.0	
Kratervulling	•	
Hechtlassen	•	
Pendelend lassen	Pendelsnelheid (mm/min)	- 400 - 1500
	Pendelbereik (mm)	- 0.0 - 100.0
	Stoptimer functie links/ midden/ rechts (sec)	- 0.0 - 10.0
Machinegewicht (kg)	8.8	10.8
Machine afmeting L x B x H (mm)	280 x 280 x 250	310 x 280 x 250
Voeding	DC 24V	

• : mogelijk

Type WHM NEXT Straight/ Tack Set

Omschrijving	Artikelnr.
WHM NEXT Tack 50kg met signaalkabel	90224
Transformator PR 100-240V-SEC 24V 50W	222.002.256

Type WHM NEXT Weaving Set

Omschrijving	Artikelnr.
WHM NEXT Tack 50kg met signaalkabel	90224
WHM NEXT Pendelunit WU-3R (incl. houder)	20508486
WHM NEXT Pendelunit bevestigingsset	20505397
Transformator PR 100 - 240VAC / SEC 24VDC 50W	222.002.256

Leveringsomvang

Wel-Handy Multi NEXT

Machinebehuizing
Voedingskabel/ signaalkabel
Inbussleutel (2 stuks)
Handleiding

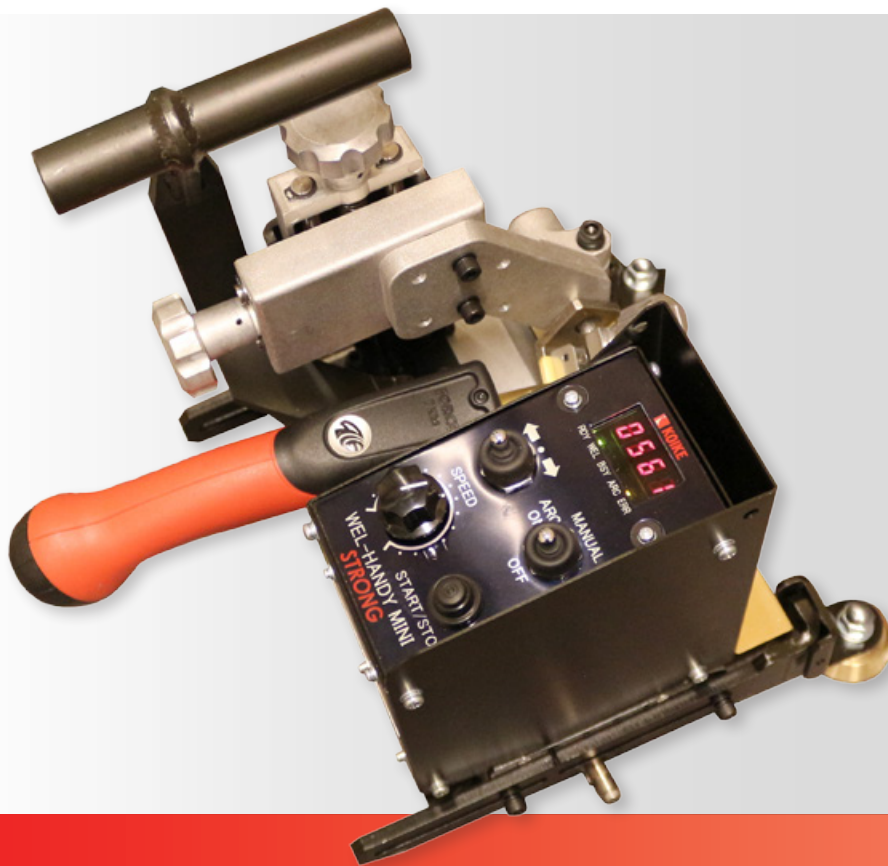

WEL-HANDY MINI STRONG

Compacte machine voor lasmechanisatie

Kenmerken en voordelen

- Compact en robuust
- Accuraat en constante snelheid
- 35 kg sterke magneet voor maximale kracht
- Stopfunctie via eindschakelaar
- Multi-instelbare geleiderollen
- Eenvoudig positioneren
- Digitale display
- Eindschakelaars aan beide zijdes van de machine
- Ontworpen om onafgebroken te lassen

Geavanceerde en overzichtelijke besturing

Constante snelheidscontrole door servo motoren

De Wel-Handy Mini Strong wordt aangedreven door een geavanceerde besturingsunit met servo driver, die constant voor- en loopsnelheid controleert onder maximale belasting. Veranderingen in de belasting, lastoorts, laspositie of andere factoren die het systeem kunnen vertra- gen worden door de besturing opgevangen en aangepast. De Wel- Handy Mini Strong zorgt voor een constante lassnelheid en laskwaliteit.

Beveiliging tegen overbelasting

Wanneer de laswagen te zwaar wordt belast, stopt de Wel-Handy Mini automatisch met rijden en het lasproces.

Betrouwbaarheid

De machine is ontworpen voor duurzaam gebruik.

Automatische uitschakeling lasproces

Schakelt het lasproces uit (start/stop interface) en stop de machine.

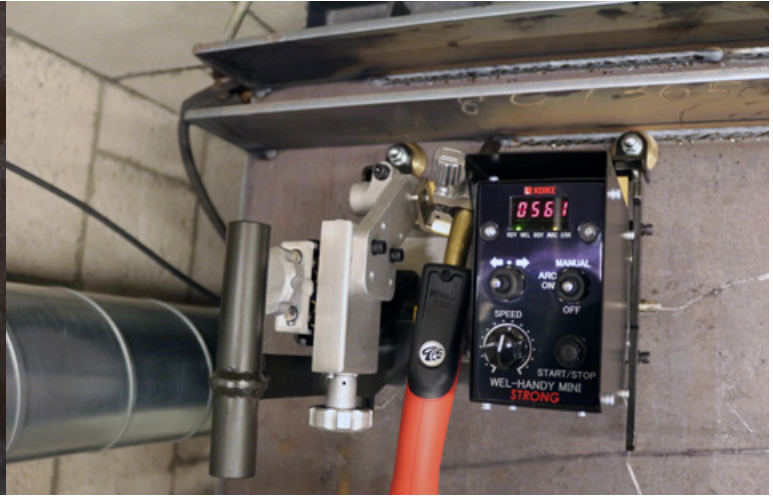

De Wel-Handy Mini Strong is een compacte machine ontworpen voor lasmechanisatie. De machine kan zowel horizontaal als verticaal lassen. Een totaal gewicht van 8.2 kg, 35 kg permanente magneet en 16 kg trekkracht maakt deze machine uniek in zijn soort. Het display dat o.a. de loopsnelheid aangeeft, de multi-instelbare geleiderollen en het compacte design maken de machine zeer makkelijk in gebruik.

Automatische herpositionering

Dit systeem herpositioneert de wagen, zonder de noodzaak om deze van het materiaal af te tillen. De machine beweegt wanneer de eindschakelaars worden ingedrukt. De precieze startpositie kan daardoor eenvoudig en nauwkeurig worden ingesteld.

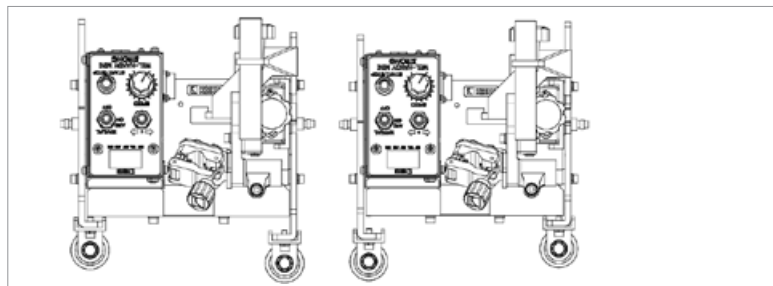

Automatische start / stop eindschakelaar

De Wel-Handy Mini Strong is voorzien van eindschakelaars aan beide uiteinden van de machine. Wanneer de eindschakelaar tijdens het lassen wordt ingedrukt stopt de machine automatisch. Als gebruik wordt gemaakt van de interface start / stop draadaanvoer zal deze ook automatisch worden onderbroken. Gelijkijdig lassen kan eenvoudig worden gedaan met de Wel-Handy Mini Strong.

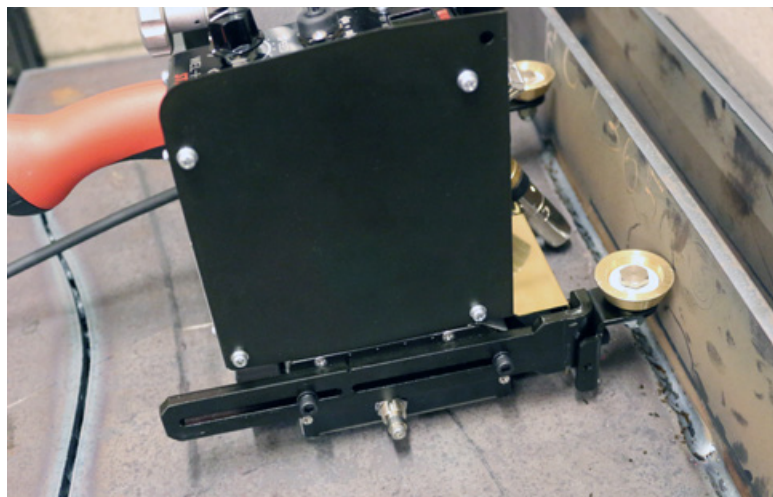

Mechanische componenten

Ergonomisch ontwerp



- **Enkelvoudige beweging om de machine te ontkoppelen**
Door aan de hendel te trekken, wordt de magneet ontkoppeld.
- **Grote draaiknoppen om de lastoorts te positioneren**
Maakt de fijnafstelling van de toortspositie mogelijk (zelfs met lashandschoenen).
- **Toortsklemming zonder gereedschap**
De lastoorts kan zonder gereedschap op de machine gemonteerd worden.



Sterke permanent magneet 35 kg

- Magneet zorgt ervoor dat de machine in alle posities te gebruiken is, zoals verticaal, overhangend etc.

Variabel in te stellen geleiding

- Flexibel in te stellen geleiderollen.
- Geleiding instelbaar voor meerdere lasposities.

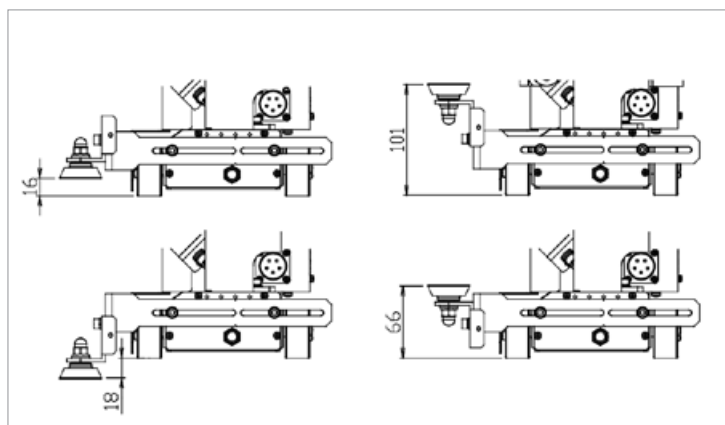

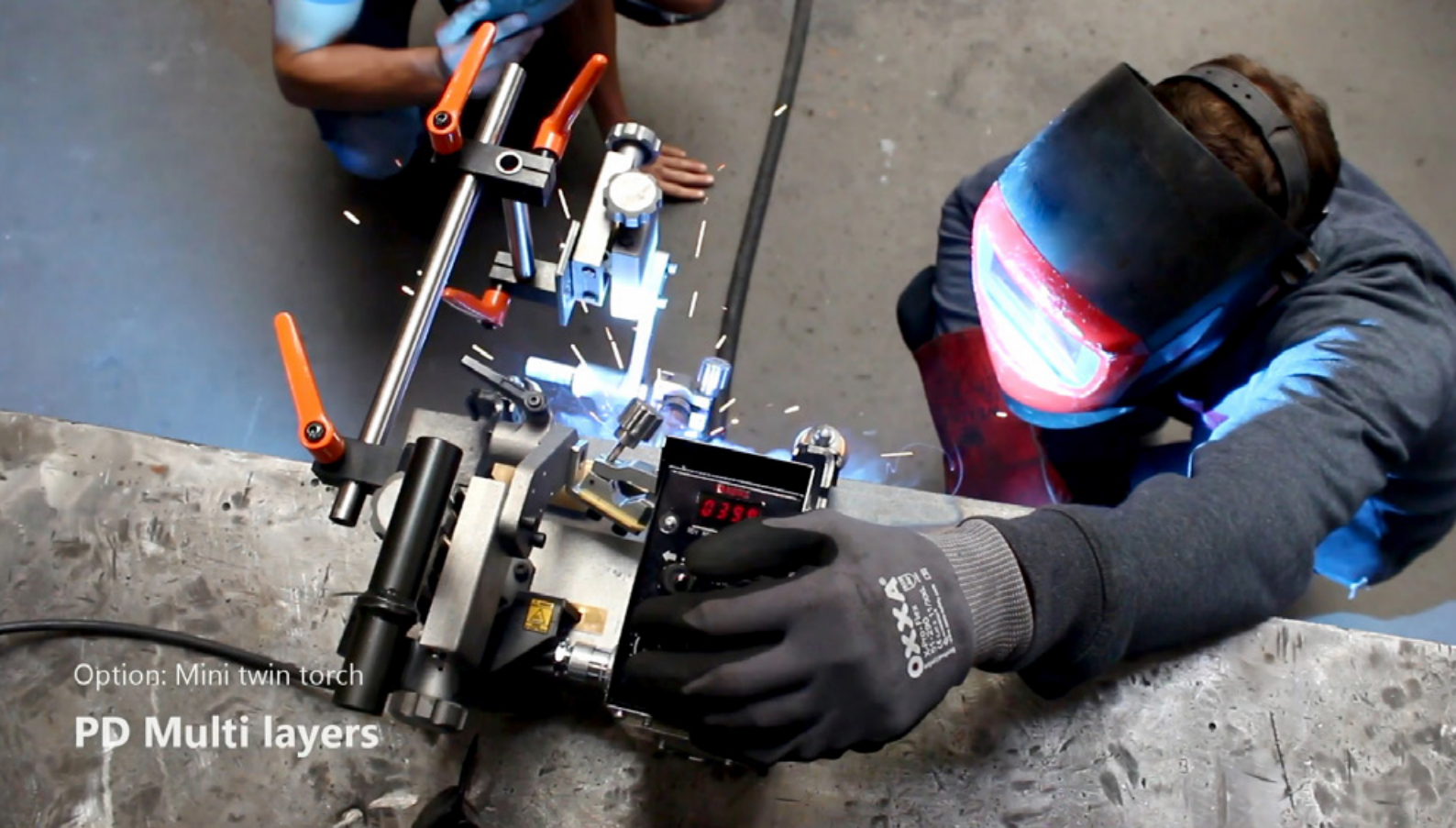

Option: Mini twin torch
PD Multi layers

Optionele accessoires

Accessoire	Artikelnr.	Omschrijving
Transformator PR 100 - 240V - SEC 24V 65W	222002256	AC100-240V / DC 24V
Mini twin torch optie	90260	

Specificaties

Wel-Handy Mini Strong

Machinegewicht	8.2 kg
Trekkkracht machine	16 kg
Loopsnelheid	100 - 1000 mm/min
Geleiding	Machine geschikt voor PA, PB, PD, PF en PG lasposities
Minimale hoogtegeleiding	5.5 mm
Magneet ont koppeling	Ergonomische handgreep
Motoraandrijving	4-wiel aangedreven kettingsysteem
Magneet type	35 kg permanent magneet
Toortspositie	40 ~ 55°
Verticale en horizontale slag	45 mm
Links en rechts slag	45 mm
Start / stop	Automatische eindschakelaar
Totale lengte machinebehuizing	Ca. 260 mm
Lasproces	MIG / MAG continu lassen
Stroomkabel	Stroomkabel tussen machine en transformator 5 meter inbegrepen
Toortsdiameter	16 ~20 mm
Voeding	DC 24V

Type

Model	Artikelnr.
Wel-Handy Mini Strong	90240

Leveringsomvang

- Machinebehuizing
- Stroom- en signaalkabel
- Standaard gereedschapset
- Handleiding

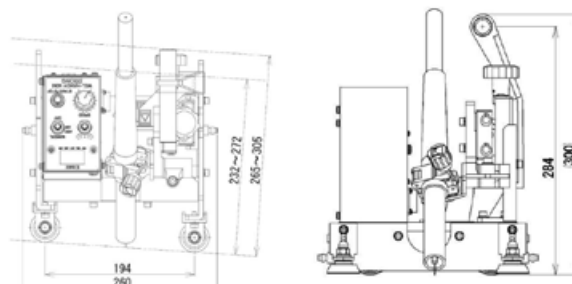



IK-72W SERIES

Lasmechanisatie met railgeleiding

Kenmerken en voordelen

- Lichtgewicht unit 5.5 kg (W) / 7.6 kg (Weaving)
- Twee modellen:
IK-72W: hechtlassen.
IK-72W Weaving: hechtlassen en pendellassen.
- Positioneren door eindschakelaars
- Geavanceerde hechtlasfunctie
- Digitaal aangestuurde parameters voor pendelen en hechtlassen (alleen op type weaving)
- Maakt gebruik van dezelfde rail als de IK-72

Nieuwe standaard functies

Controle gedurende het lasproces

- Hecht en droogloop afstand kan worden bediend tijdens het lassen door één simpele klik.
- Uitgerust met een encodemotor. IK-72W berekent de afgelegde weg door het tellen van het aantal pulsen, waardoor de machine zeer nauwkeurig de lasafstand kan berekenen.
- Alle parameterwaarden worden weergegeven op de digitale display voor eenvoudig parameter beheer, herhaalbaarheid en een hoog bedieningsgemak.

Krater vulfunctie (*)

(*) Krater vul lassen dient door de lasbron ondersteund te worden.

Automatische krater vulfunctie: deze is gemakkelijk in te stellen en werkt vol automatisch.

- 1) Na elke las geeft de IK-72W een signaal naar de lasbron om automatisch om te schakelen naar het downslope proces.
- 2) De IK-72W stopt automatisch na het krater vul proces.
- 3) Met een actieve krater vulfunctie last de wagen achterwaarts met de ingestelde afstand en snelheid.
- 4) Na het vullen van de krater gaat de IK-72W automatisch door naar de volgende las.

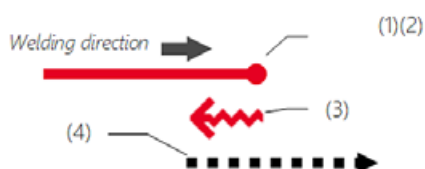

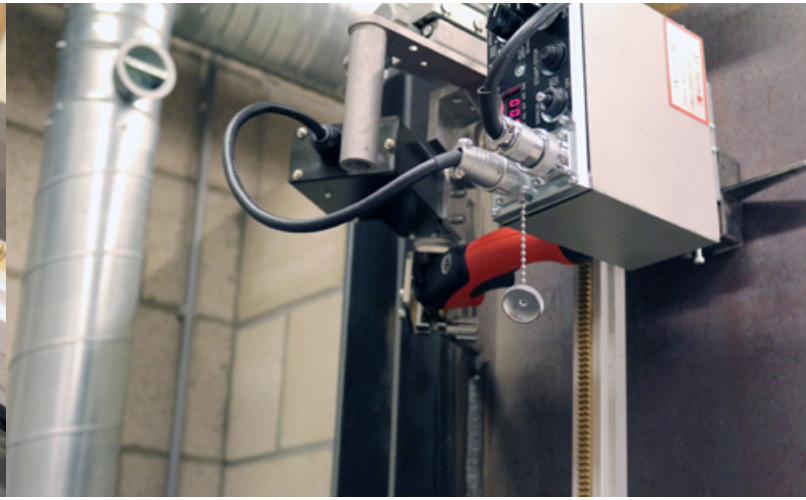
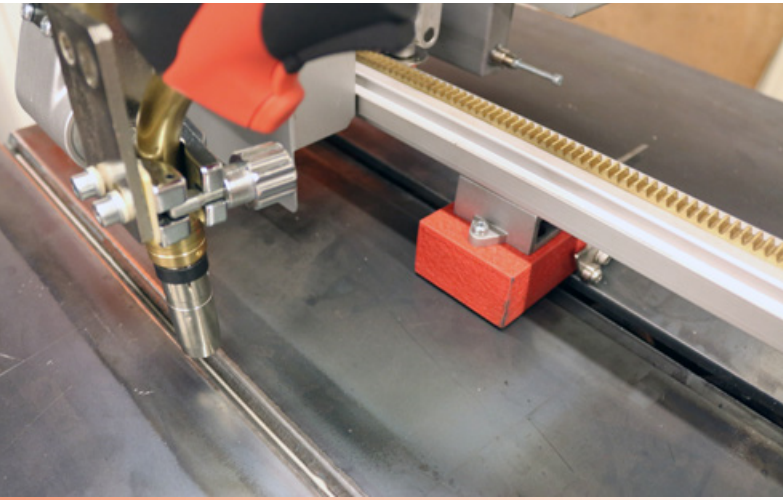

De IK-72W is geschikt voor gebruik in alle posities. Door gebruik te maken van een geheel vernieuwde besturing kunnen tijdens het lassen alle parameters gewijzigd worden zonder het lasproces te onderbreken. De IK-72W series maakt gebruik van hetzelfde type rail als de IK-72T: 1D, 2D en 3D. Uiteraard is deze rail te koppelen.

WU-5R Pendelunit (Optie voor hechten en standaard model)

Een optie voor de IK-72W is om deze om te bouwen naar een pendelunit in één simpele handeling.

Pendelsnelheid (*) : 400 - 1500 mm/min

Pendelbereik (*) : 0 - 100 mm/min

Stoptimerfunctie (links, midden en rechts) : 0 - 10 seconden

(*) gemeten bij een radius van 100mm vanaf het centerpunt

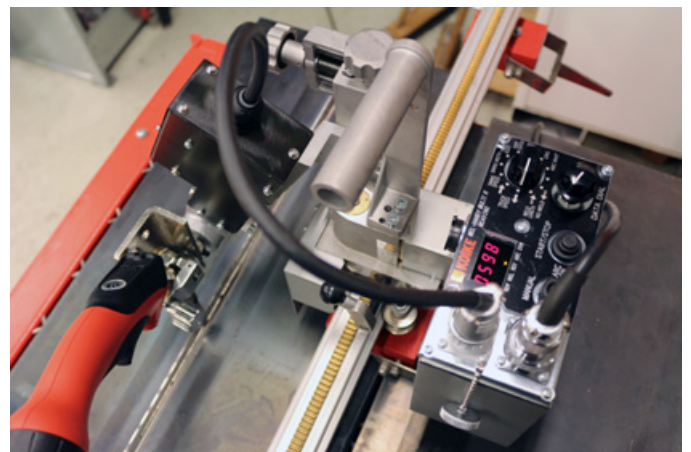

Accessoires

Railtypes

Accessoire	Artikelnr.
IK-72T 1D-Rail 1500 MM	TBPJ64025
IK-72T 2D-Rail 1000 MM	90154
IK-72T 3D-Rail 1000 MM	TBPJ64026

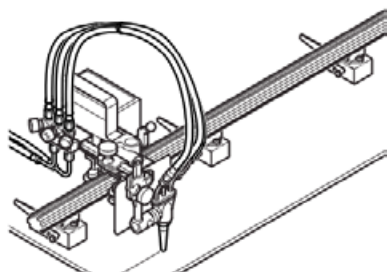

1D Rail 1500 mm

- Voor vlakke plaat.
- Aluminium verlengbare rail
- Ideaal voor het recht snijden en las-applicaties.
- 4 Permanente magneten.

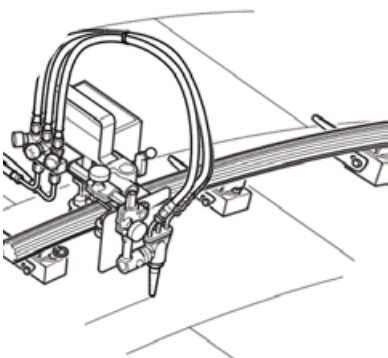

2D Rail 1000 mm

- Geschikt voor gebogen plaat.
- Flexibel rubber met stalen kern; maximale buigradius 2500 mm.
- 5 Permanente magneten.

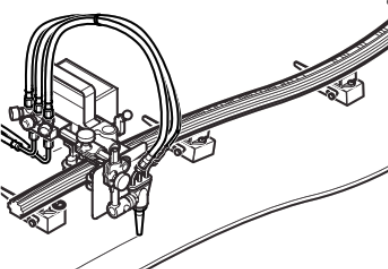
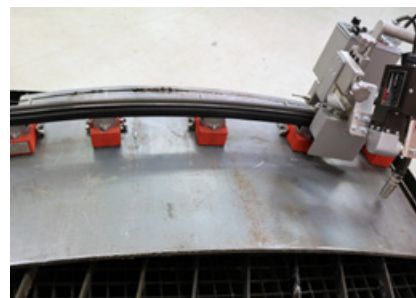

3D Rail 1000 mm

- Bewerken vlakke en gebogen plaat.
- Flexibel rubber; in vrijwel elke positie te buigen.
- Maximale buigradius 2000 mm.
- 5 Permanente magneten.



Optionele accessoires

Accessoire	Artikelnr.	Omschrijving
Railverbinding	33017	Verbinding van 1D rail aan 2D en 3D rail
Transformator PR 100-240V - SEC 24V 65W	222.002.256	Transformator PR 100-240V - SEC 24V 65W
Weaving unit WU-5R	90255	



Specificaties		IK-72W	IK-72W WEAVING
Machiegewicht		5.5 kg	7.6 kg
Loopsnelheid systeem		20-600 mm/min	
Geleidingsmethode		IK-72 rail systeem	
Aandrijfmethode		Tandheugel en tandwiel	
Toortsinstellingen:	Op / neer	45 mm	
	Vooruit / achteruit	45 mm	
Diameter toortshouder		16 ~ 20 mm	
Automatische start / stop functie		Eindschakelaar aan beide uiteinden van de machine	
Weaving unit WU-5R		-	inclusief
Lasproces:	Continu lassen	Ja	Ja
	Tack / hechtlassen	Ja	Ja
	Weaving / oscillatie	Optioneel (WU-5R)	Standaard
Stroom- en signaalkabel		Stroom- en signaalkabel geïntegreerd (6 meter stroomkabel, 10 meter signaalkabel)	
Positie instelling door eindschakelaar		Ja	
Encodermotor voor nauwkeurige snelheidsinstelling		Ja	
Digitaal display		Ja	
Krater vulfunctie		Ja	
Voeding		DC 24V	

Type	
Model	Artikelnr.
IK-72W	90250
IK-72W Weaving	90251

Leveringsomvang
Machinebehuizing
Stroom- en signaalkabel
Standaard gereedschapset
Handleiding



APOLLO GLOBAL KOPPELINGEN

Snelkoppelingen

Kenmerken en voordelen

- Verhoogt productiecapaciteit
- KOIKE kwaliteit
- Makkelijk in gebruik
- Verhoogt de veiligheid tijdens gebruik
- Automatisch bescherming gasaanvoer
- Dubbel kleppensysteem
- Kleurcodering
- Geproduceerd volgens ISO 7289

Uniek design, uniek systeem, het veiligste systeem: KOIKE Apollo Global koppelingen. De veiligheid van de Apollo Global koppelingen (gemaakt volgens ISO 7289, de hoogst mogelijke veiligheidsnormering voor standaard snelkoppelingen), met de simpele bajonetaansluiting zorgt ervoor dat de koppeling onder de meest zware omstandigheden niet los kunnen raken en er daardoor geen gevaarlijke situaties kunnen ontstaan. Optimale preventieve veiligheid.



Hoge kwaliteit



■ Veiligheid

Alle Apollo Global koppelingen worden gemaakt volgens ISO 7289, dat staat voor de hoogste veiligheidsnormering voor standaard snelkoppelingen.

■ Veiligheidsblokkering

Elke koppeling is voorzien van een veiligheidsblokkering waardoor ongewild loskoppelen voorkomen wordt.

■ Vergrendelfunctie

Een simpele bajonetaansluiting zorgt ervoor dat de koppeling onder de meest zware omstandigheden niet los kan raken en er daardoor geen gevaarlijke situaties kunnen ontstaan.

■ Dubbel terugslagklepsysteem

Het dubbele terugslagklepsysteem, speciaal ontworpen voor de KOIKE Apollo Global koppelingen, zorgt voor een optimale lektheid bij vergrendeling: dus geen gaslekage.

■ Verchroomd en voorzien van dubbele afdichting

Duurzaam, verchroomd als roestbescherming en een dubbele pakkingset tussen de plug en de koppeling: topkwaliteit.

■ Kleurcodering

Alle bajonetringen op de Apollo Global koppelingen zijn voorzien van een kleurcodering die zijn gemaakt van uiterst robuust en hittebestendig materiaal. Deze kleurcodering zorgt ervoor dat de juiste aansluiting in de juiste koppeling zit: extra preventieve veiligheid.

Technische specificaties

■ Maximale werkdruk

Zuurstof	9.8 bar
Acetyleen	2.0 bar
Inerte gassen (lasgas)	9.8 bar

■ Minimale druk voor klepbeveiliging

(uitsluitend Z-type)	
Activatie vanaf	0.015 bar

■ Levensduur

Gebruiksdurtest (vlg. UL)	30.000 cycles
---------------------------	---------------

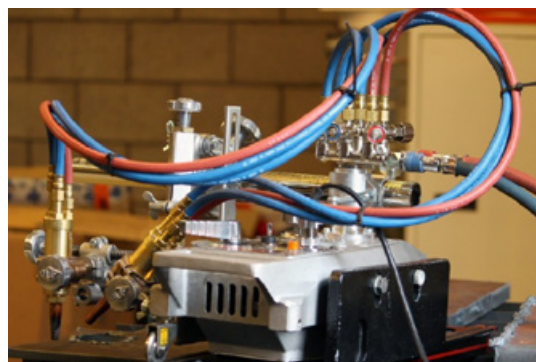
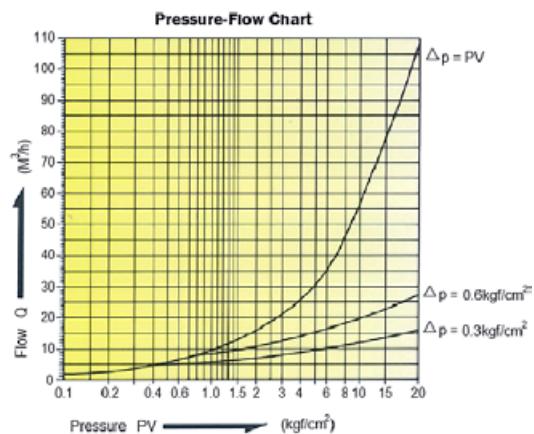

Voor-
beeld

Z O P - 1 A S

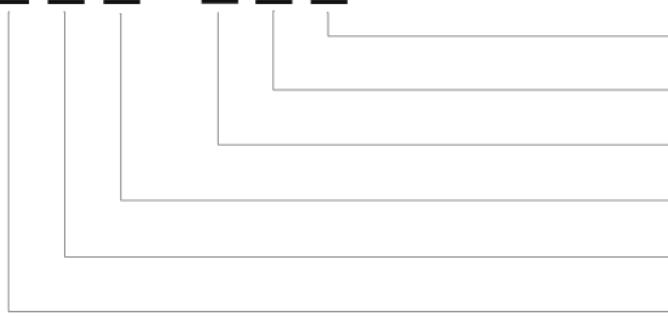

Series

S: "Global" koppelingen

Flashback arrestor

A: Uitgevoerd met

Gas type

1: Zuurstof 2: Stookgas 3: Inert gas (lasgas)

Connector shape

P: Plug S: Koppeling

Installatie aan

G: Regelaar A: Slang O: Machine / Toorts

Check valve (back-flow protectie)

Z: Uitgevoerd met

Model: GS



Drukregelaar

Model	Aansluiting	Gastype	Installatie	Artikelnr.
GS-1S	G1/4 RH	Zuurstof	Regelaar	CG2311
	G3/8 RH	Zuurstof	Regelaar	CG2321
	M16 x 1.5 RH	Zuurstof	Regelaar	CG2821
	BSPF 3/8" RH	Zuurstof	Regelaar	CG2621
	US 9/16" -18 UNF RH	Zuurstof	Regelaar	CG2021
GS-2S	G1/4 LH	Stookgas	Regelaar	CG2333
	G3/8 LH	Stookgas	Regelaar	CG2331
	M16 x 1.5 LH	Stookgas	Regelaar	CG2841
	BSPF 3/8" LH	Stookgas	Regelaar	CG2641
	US 9/16" -18 UNF LH	Stookgas	Regelaar	CG2041
GS-3S	G1/4 RH	Inert gas (lasgas)	Regelaar	CG3031
	G3/8 RH	Inert gas (lasgas)	Regelaar	CG3321
	M16 x 1.5 RH	Inert gas (lasgas)	Regelaar	CG3821
	BSPF 3/8" RH	Inert gas (lasgas)	Regelaar	CG3621
	US 9/16" -18 UNF RH	Inert gas (lasgas)	Regelaar	CG3021

Model: AP / ZAP



Slangaansluiting drukregelaar

Model	Max. slangdiameter	Gastype	Installatie	Artikelnr.
AP-1S	6.0 mm	Zuurstof	Slang	CG2500
	8.2 mm	Zuurstof	Slang	CG2414
	9.2 mm	Zuurstof	Slang	CG2424
AP-2S	6.0 mm	Stookgas	Slang	CG2501
	8.2 mm	Stookgas	Slang	CG2474
	9.2 mm	Stookgas	Slang	CG2502
AP-3S	11 mm	Stookgas	Slang	CG2434
	6.0 mm	Inert gas (lasgas)	Slang	CG3432
	8.2 mm	Inert gas (lasgas)	Slang	CG3414
ZAP-1S	9.2 mm	Inert gas (lasgas)	Slang	CG3424
	6.0 mm	Zuurstof	Slang	CG2924
	7.0 mm	Zuurstof	Slang	CG2926
ZAP-2S	8.2 mm	Zuurstof	Slang	CG2312
	9.2 mm	Zuurstof	Slang	CG2322
	11 mm	Zuurstof	Slang	CG2922
	6.0 mm	Stookgas	Slang	CG2944
ZAP-3S	7.0 mm	Stookgas	Slang	CG2946
	8.2 mm	Stookgas	Slang	CG2334
	9.2 mm	Stookgas	Slang	CG2942
	11 mm	Stookgas	Slang	CG2332
ZAP-3S	6.0 mm	Inert gas (lasgas)	Slang	CG3924
	8.2 mm	Inert gas (lasgas)	Slang	CG3312
	9.2 mm	Inert gas (lasgas)	Slang	CG3322



Model: AS



Slangaansluiting toorts

Model	Max. slangdiameter	Gastype	Installatie	Artikelnr.
AS-1S	6.0 mm	Zuurstof	Slang	CG2963
	7.0 mm	Zuurstof	Slang	CG2967
	8.2 mm	Zuurstof	Slang	CG2341
	9.2 mm	Zuurstof	Slang	CG2351
	11 mm	Zuurstof	Slang	CG2961
AS-2S	6.0 mm	Stookgas	Slang	CG2983
	7.0 mm	Stookgas	Slang	CG2987
	8.2 mm	Stookgas	Slang	CG2363
	9.2 mm	Stookgas	Slang	CG2981
	11 mm	Stookgas	Slang	CG2361
AS-3S	6.0 mm	Inert gas (lasgas)	Slang	CG3132
	8.2 mm	Inert gas (lasgas)	Slang	CG3341
	9.2 mm	Inert gas (lasgas)	Slang	CG3351

Model: ZOP



Aansluiting toorts en portables

Model	Aansluiting	Gastype	Installatie	Artikelnr.
ZOP-1S	G1/4 RH	Zuurstof	Machine / Toorts	CG2342
	G3/8 RH	Zuurstof	Machine / Toorts	CG2352
	M16 x 1.5 RH	Zuurstof	Machine / Toorts	CG2862
	BSPF 3/8" RH	Zuurstof	Machine / Toorts	CG2662
	US 9/16" -18 UNF RH	Zuurstof	Machine / Toorts	CG2062
ZOP-2S	G1/4 LH	Stookgas	Machine / Toorts	CG2364
	G3/8 LH	Stookgas	Machine / Toorts	CG2362
	M16 x 1.5 LH	Stookgas	Machine / Toorts	CG2882
	BSPF 3/8" LH	Stookgas	Machine / Toorts	CG2682
	US 9/16" -18 UNF LH	Stookgas	Machine / Toorts	CG2082
ZOP-3S	G1/4 RH	Inert gas (lasgas)	Machine / Toorts	CG3342
	G3/8 RH	Inert gas (lasgas)	Machine / Toorts	CG3352
	BSPF 3/8" RH	Inert gas (lasgas)	Machine / Toorts	CG3662
	US 9/16" -18 UNF RH	Inert gas (lasgas)	Machine / Toorts	CG3062
ZOP-1AS	G1/4 RH	Zuurstof	Machine / Toorts	CG2372
	G3/8 RH	Zuurstof	Machine / Toorts	CG2472
ZOP-2AS	G3/8 LH	Stookgas	Machine / Toorts	CG2392
	1/4 LH	Stookgas	Machine / Toorts	CG2492



SNIJBRANDERS

Heavy Duty autogeen snijbranders

Kenmerken en voordelen

- **Nozzlemix techniek**
- **Goed uitgebalanceerd**
- **Goede grip**
- **Internationale nozzle aansluiting**
- **Hoogwaardige kwaliteit**

Elke Koike snijbrander wordt gebouwd en getest volgens de hoogste normen voor veilig en langdurig gebruik. Ontworpen en gebruikt door professionals in vrijwel alle takken van industrie: staalbouw, scheepswerven, constructie en onderhoud, bergingsindustrie, etc.





Ergonomisch

Uitstekend gebalanceerd, lange levensduur

■ Veilige gasmix technologie

Het drievoudig mengsysteem zorgt voor meer veiligheid en vermindert het risico van een “backflash” en “backfire”.

■ Nauwkeurig gebalanceerd

Elke toorts is ontworpen voor eenvoudige bediening en gebruiksgemak.

■ Ronde handgreep met profiel

Geribbelde handgreep voor een optimale grip en warmteafvoer.

■ Internationale nozzle aansluiting

De toegepaste constructie beschermt de schroefdraad en de nozzle mond.

■ Eenvoudig bedienbare gasventielen

De ventielen kunnen snel en nauwkeurig ingesteld worden (zelfs met handschoenen aan).

SILVER-CUT Serie

■ Lichtgewicht en compact

■ Verchroomd staal

■ Opgebouwd uit drie pijpen



SILVER-CUT K250

Toortslengte	495 mm
Gewicht	1.0 kg
Maximale snijdikte	Max. 250 mm
Toortskop	90°
Gastype	Geschikt voor alle gassoorten

Type	Aansluitdraad	Artikelnr.
SILVER-CUT K250	G3/8 RH-LH	80496
SILVER-CUT K250 9/16	9/16" RH-LH	80495

MK Serie

- Made in Japan
- Robuust, kwaliteit en hoge levensduur
- Elke toorts is opgebouwd uit drie pijpen en voorzien van nozzle mix techniek
- Snijgastoevoer d.m.v. hendel
- Nozzle mix techniek verhoogt de levensduur van de snijtoorts

MK-150



MK-150

Toortslengte	466 mm
Gewicht	0.9 kg
Snijdikte	Max. 150 mm
Toortskop	90°
Aansluiting	G3/8 RH-LH
Gastype	Geschikt voor alle gassoorten

Type	Artikelnr.
MK-150	80497

MK-250



MK-250

Toortslengte	525 mm (standaard 90° kop)
Gewicht	1.5 kg
Snijdikte	Max. 250 mm
Gastype	Geschikt voor alle gassoorten

Type	Kop	Aansluiting (RH, LH)	Artikelnr.
MK-250-75D	75°	G1/4, G3/8	80503
MK-250-90D	90°	G3/8, G3/8	80504
MK-250-180D	180°	G3/8, G3/8	DA222815

MK-300



MK-300

Toortslengte	661 mm (standaard 90° kop)
Gewicht	1.55 kg
Snijdikte	Max. 300 mm
Toortskop	75° en 90°
Aansluiting	G1/4RH, G3/8LH
Gastype	Geschikt voor alle gassoorten

Type	Kop	Artikelnr.
MK-300-75D	75°	80507
MK-300-90D	90°	80508

MK-36



MK-36

Toortslengte	915mm
Gewicht	1.5 kg
Snijdikte	Max. 200 mm
Toortskop	75° en 90°
Aansluiting	G3/8 RH-LH
Gastype	Geschikt voor alle gassoorten

Type	Kop	Artikelnr.
MK-36 75D	75°	DA212825
MK-36 90D	90°	-

Opties snijbranders

■ Dubbele ondersteuning

Maakt het mogelijk stabiel te snijden. Uitgevoerd met twee geleiderollen en een nozzlehouder.

	Artikelnr.
Dubbele ondersteuning	80515

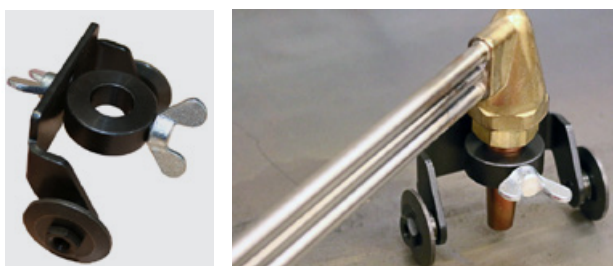

■ Cirkel snijden

Uitbreiding voor de dubbele ondersteuning. Maakt het mogelijk cirkels te snijden met een snijbrander. Maximale verstelbare Ø 550 mm.

	Artikelnr.
Cirkelsnijder	80516

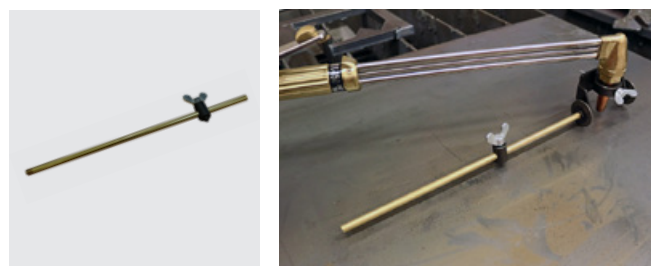

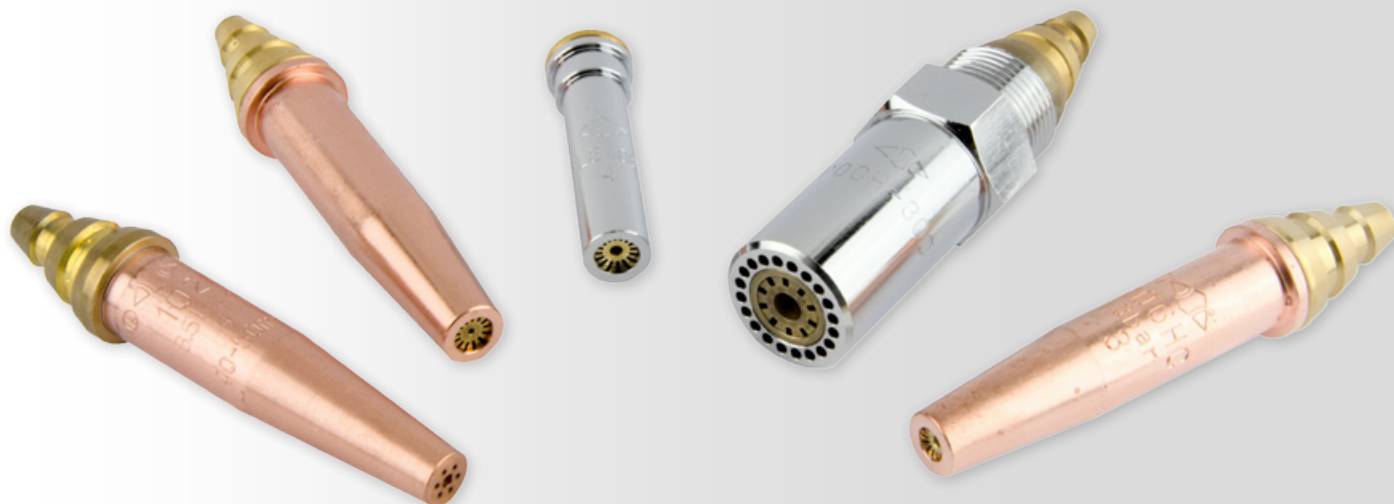

KOIKE SNIJNOZZLES

Hét keurmerk voor kwaliteitssnedes

Kenmerken en voordelen

- **Scherpe snede**
- **Smalle kerf**
- **Minimale aantasting bovenzijde**
- **Nauwelijks slak aan bovenzijde**
- **Veilige en constante snijmethode**
- **Minimaal gasverbruik**
- **Verschillende nozzles verkrijgbaar:**
 - *Standaard nozzle
 - *Uniek high-speed nozzle
 - *Uitwendige nozzlemix heavy duty
 - *Voor elke materiaaldikte de juiste nozzle
- **Unieke kwaliteitscontrole**

Bij alle KOIKE nozzles van de serie 100 wordt het stookgas en de zuurstof voor het voorverwarmen gemixt in de nozzle. Dit wordt algemeen gezien als de veiligste manier van gasmix. De KOIKE D7 nozzles zorgen voor een perfecte balans tussen veiligheid, snelheid, tijdsbesparing en lager gasverbruik. Door gebruik te maken van een smalle RVS inlaat creëert KOIKE een 5x langere levensduur. De divergente nozzletip maakt een 28% hogere snijsnelheid en 26% lager gasverbruik mogelijk. Door deze jetstream is de snijkwaliteit nog strakker, waardoor nabewerking bijna niet meer nodig is.

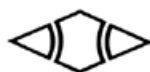

Het kenmerk van kwaliteit

Alle originele KOIKE nozzles zijn voorzien van het KOIKE Japan logo.

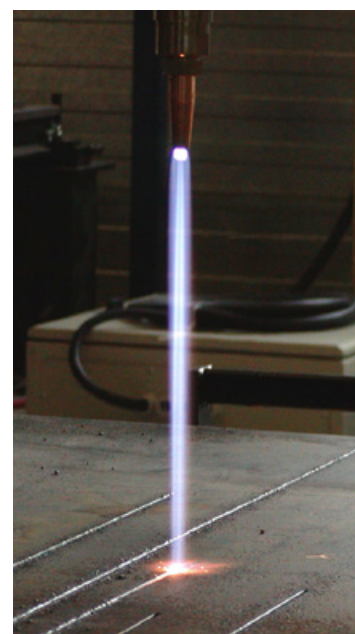

KOIKE high speed D nozzle gemaakt voor de beste snijkwaliteit. Test bij Koike op 275 mm hoogte vanaf de plaat. Nozzle: 106-D7#0.

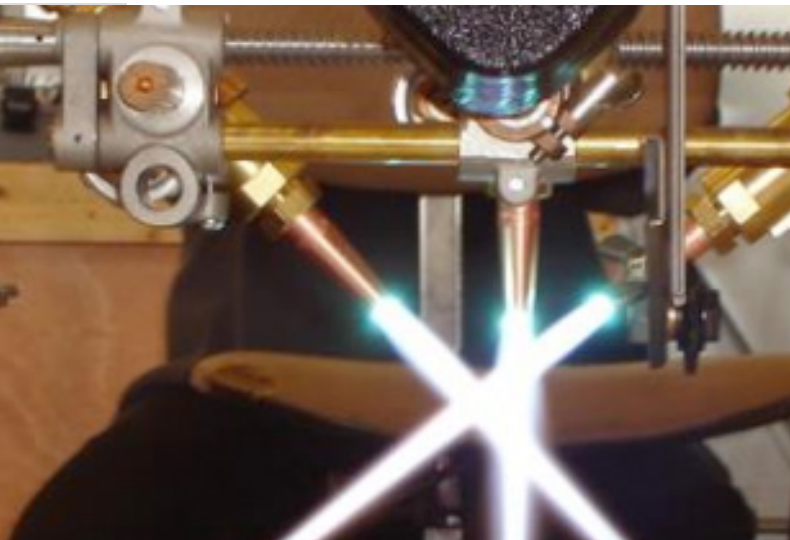

Ontworpen voor de beste snijkwaliteit

■ Ontwerp

Elke KOIKE nozzle is gemaakt van hoogwaardig materiaal voor optimaal gasverbruik en de hoogste snijkwaliteit.

■ Kwaliteit

Made in Japan. KOIKE staat voor kwaliteit en productiviteit.

■ Veiligheid

Alle nozzles zijn voorzien van nozzlemix: de veiligste manier van snijden. Geen terugslag in de toorts.

KOIKE Divergent Nozzles

■ State-of-the-art design

De uitgang van de snijzuurstof heeft een divergente vorm als gevolg van een optimale technische oplossing. De zuurstofflow heeft een snelheid van Mach2.

■ Productiviteit

28% Sneller dan standaard nozzles.

■ Kostenverlagend

Door sneller te snijden, een lagere gasconsumptie, mooiere snijkwaliteit en minder nabewerking gaan de productiekosten omlaag met gemiddeld 26%.

■ Levensduur

Door gebruik te maken van een RVS binnenwerk, heeft de KOIKE High Speed nozzle gegarandeerd een 5x langere levensduur.

■ 100% Getest

De ontsteking van elke High Speed nozzle wordt in de fabriek getest voor verpakking om zo de KOIKE kwaliteit te garanderen. Er kan aanslag op de nozzle aanwezig zijn, maar dat is een bewijs van onze kwaliteitstest.

Ontwikkeld om te presteren

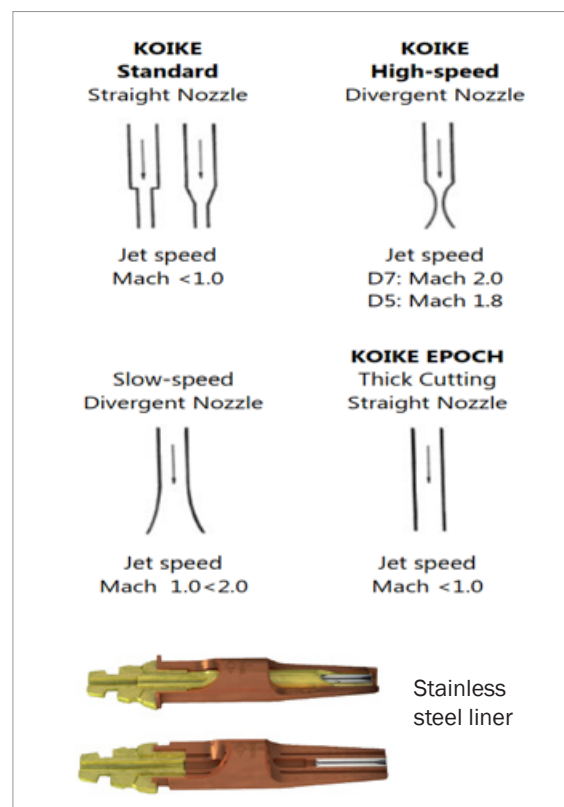

102-HC



Standaard nozzle

Acetyleen

Artikelnr.	Dikte (mm)	Tip #	Druk (bar)		Gasverbruik (NI/h)		Kerf (mm)	Snijsnelheid (mm/min)
			Zuurstof	Stookgas	Snij O ²	Verwarm O ²		
80011	<5	00	1.5	0.2	690	410	370	>660
80012	5-10	0	2.0	0.2	1200	410	370	660-550
80013	10-15	1	2.5	0.2	2100	480	430	550-490
80014	15-30	2	3.0	0.2	3400	480	430	490-400
80015	30-40	3	3.0	0.2	4300	480	430	400-350
80016	40-50	4	3.5	0.3	6500	550	500	350-320
80017	50-100	5	4.0	0.3	11000	690	630	320-200
80018	100-150	6	4.0	0.4	15000	770	700	200-150
80019	150-250	7	4.5	0.4	22000	1060	960	150-80
80051	250-300	8	4.5	0.4	28000	1060	960	80-45

102-D5



High-speed nozzle (5 bar)

Acetyleen

Artikelnr.	Dikte (mm)	Tip #	Druk (bar)		Gasverbruik (NI/h)		Kerf (mm)	Snijsnelheid (mm/min)
			Zuurstof	Stookgas	Snij O ²	Verwarm O ²		
80201	<5	00	5.0	0.2	850	520	470	>700
80202	5-10	0	5.0	0.2	1600	520	470	700-625
80203	10-15	1	5.0	0.2	2400	600	550	625-550
80204	15-30	2	5.0	0.2	3600	600	550	550-475
80205	30-40	3	5.0	0.2	4800	600	550	475-425
80206	40-50	4	5.0	0.2	5600	750	680	425-350
80207	50-100	5	5.0	0.3	8800	860	780	350-250
80208	100-150	6	5.0	0.3	13500	950	860	250-175
80209	150-250	7	5.0	0.3	24000	1330	1210	175-90
80210	250-300	8	5.0	0.4	31000	1600	1450	90-60

102-D7



High-speed nozzle (7 bar)

Acetyleen

Artikelnr.	Dikte (mm)	Tip #	Druk (bar)		Gasverbruik (NI/h)		Kerf (mm)	Snijsnelheid (mm/min)
			Zuurstof	Stookgas	Snij O ²	Verwarm O ²		
0221	<5	00	7.0	0.2	750	520	470	>750
80222	5-10	0	7.0	0.2	1100	520	470	750-680
80223	10-15	1	7.0	0.2	2500	600	550	680-600
80224	15-30	2	7.0	0.2	3800	600	550	600-500
80225	30-40	3	7.0	0.2	5400	600	550	500-450
80226	40-50	4	7.0	0.2	7300	750	680	450-400
80227	50-100	5	7.0	0.3	10000	860	780	400-260
80228	100-150	6	7.0	0.3	14000	950	860	260-180
80229	150-250	7	7.0	0.3	22000	1330	1210	180-100
80230	250-300	8	7.0	0.4	35000	1600	1450	100-70

103-D7



High-speed nozzle (7 bar)

Ethyleen

Artikelnr.	Dikte (mm)	Tip #	Druk (bar)		Gasverbruik (NI/h)		Kerf (mm)	Snijsnelheid (mm/min)
			Zuurstof	Stookgas	Snij O ²	Verwarm O ²		
80179	5	00	7.0	0.2	750	800	460	>750
80180	5-10	0	7.0	0.2	1100	800	460	750-680
80181	10-15	1	7.0	0.2	2500	800	460	680-600
80182	15-30	2	7.0	0.25	3800	900	500	600-500
80183	30-40	3	7.0	0.25	5400	900	500	500-450
80184	40-50	4	7.0	0.35	7300	1200	660	450-400
80185	50-100	5	7.0	0.35	10000	1200	660	400-260
80186	100-150	6	7.0	0.35	14000	2200	1280	260-180
80187	150-250	7	7.0	0.35	22000	2200	1280	180-100
80188	250-300	8	7.0	0.35	35000	2200	1280	100-70

107



Standaard nozzle

LNG gas

Artikelnr.	Dikte (mm)	Tip #	Druk (bar)		Gasverbruik (NI/h)		Kerf (mm)	Snijsnelheid (mm/min)
			Zuurstof	Stookgas	Snij O ²	Verwarm O ²		
80061	5	00	1.5	0.15	690	1000	600	>660
80062	5-10	0	2.0	0.15	1200	1000	600	660-550
80063	10-15	1	2.5	0.15	2100	1200	700	550-490
80064	15-30	2	3.0	0.15	3400	1200	700	490-400
80065	30-40	3	3.0	0.15	4300	1350	800	400-350
80066	40-50	4	3.5	0.15	6500	1350	800	350-320
80067	50-100	5	4.0	0.15	11000	1700	1000	320-200
80068	100-150	6	4.0	0.15	15000	1700	1000	200-150

107-D7



High-speed nozzle (7 bar)

LNG gas

Artikelnr.	Dikte (mm)	Tip #	Druk (bar)		Gasverbruik (NI/h)		Kerf (mm)	Snijsnelheid (mm/min)
			Zuurstof	Stookgas	Snij O ²	Verwarm O ²		
80282	5-10	0	7.0	0.15	1100	1350	800	750-680
80283	10-15	1	7.0	0.15	2500	1500	900	680-600
80284	15-30	2	7.0	0.15	3800	1500	900	600-500
80285	30-40	3	7.0	0.15	5400	1700	1000	500-450
80286	40-50	4	7.0	0.15	7300	1700	1000	450-400
80287	50-100	5	7.0	0.15	10000	1850	1100	400-260
80288	100-150	6	7.0	0.2	14000	2200	1300	260-180

106-HC



Standaard nozzle

Propan

Artikelnr.	Dikte (mm)	Tip #	Druk (bar)		Gasverbruik (NI/h)		Kerf (mm)	Snijsnelheid (mm/min)
			Zuurstof	Stookgas	Snij O ²	Verwarm O ²		
80041	5	00	1.5	0.2	690	1180	310	>660
80042	5-10	0	2.0	0.2	1200	1180	310	660-550
80043	10-15	1	2.5	0.2	2100	1180	310	550-490
80044	15-30	2	3.0	0.25	3400	1370	360	490-400
80045	30-40	3	3.0	0.25	4300	1370	360	400-350
80046	40-50	4	3.5	0.3	6500	1860	490	350-320
80047	50-100	5	4.0	0.3	11000	1860	490	320-200
80048	100-150	6	4.0	0.3	15000	3040	800	200-150
80049	150-250	7	4.5	0.4	22000	3720	980	150-80
80050	250-300	8	4.5	0.4	28000	3720	980	80-45

106-D5



High-speed nozzle

Propan

Artikelnr.	Dikte (mm)	Tip #	Druk (bar)		Gasverbruik (NI/h)		Kerf (mm)	Snijsnelheid (mm/min)
			Zuurstof	Stookgas	Snij O ²	Verwarm O ²		
80191	<5	00	5.0	0.2	850	1180	310	>700
80192	5-10	0	5.0	0.2	1600	1180	310	700-625
80193	10-15	1	5.0	0.2	2400	1180	310	625-550
80194	15-30	2	5.0	0.25	3600	1370	360	550-475
80195	30-40	3	5.0	0.25	4800	1370	360	475-425
80196	40-50	4	5.0	0.3	5600	1860	490	425-350
80197	50-100	5	5.0	0.3	8800	1860	490	350-250
80198	100-150	6	5.0	0.3	13500	3040	800	250-175
80199	150-250	7	5.0	0.4	24000	3720	980	175-90
80200	250-300	8	5.0	0.4	31000	3720	980	90-60

106-D7



High-speed nozzle

Propan

Artikelnr.	Dikte (mm)	Tip #	Druk (bar)		Gasverbruik (NI/h)		Kerf (mm)	Snijsnelheid (mm/min)
			Zuurstof	Stookgas	Snij O ²	Verwarm O ²		
80241	<5	00	7.0	0.2	750	1180	310	>750
80242	5-10	0	7.0	0.2	1100	1180	310	750-680
80243	10-15	1	7.0	0.2	2500	1180	310	680-600
80244	15-30	2	7.0	0.25	3800	1370	360	600-500
80245	30-40	3	7.0	0.25	5400	1370	360	500-450
80246	40-50	4	7.0	0.3	7300	1860	490	450-400
80247	50-100	5	7.0	0.3	10000	1860	490	400-260
80248	100-150	6	7.0	0.3	14000	3040	800	260-180
80249	150-250	7	7.0	0.4	22000	3720	980	180-100
80250	250-300	8	7.0	0.4	35000	3720	980	100-70

106-M7



High-speed heavy voorverwarm nozzle

Propan

Artikelnr.	Dikte (mm)	Tip #	Druk (bar)		Gasverbruik (NI/h)		Kerf (mm)	Snijsnelheid (mm/min)
			Zuurstof	Stookgas	Snij O ²	Verwarm O ²		
80151	5	00	7.0	0.2	750	1710	450	>750
80152	5-10	0	7.0	0.2	1100	1710	450	750-680
80153	10-15	1	7.0	0.2	2500	1710	450	680-600
80154	15-30	2	7.0	0.2	3800	2470	650	600-500
80155	30-40	3	7.0	0.2	5400	2470	650	500-450
80156	40-50	4	7.0	0.2	7300	2470	650	450-400
80157	50-100	5	7.0	0.25	10000	2890	760	400-260
80158	100-150	6	7.0	0.25	14000	3570	940	260-180
80159	150-250	7	7.0	0.3	22000	3990	1050	180-100
80160	250-300	8	7.0	0.3	35000	3990	1050	100-70

EPOCH-300



Dik materiaal snijden

Propan

Artikelnr.	Dikte (mm)	Tip #	Druk (bar)		Gasverbruik (NI/h)		Kerf (mm)	Snijsnelheid (mm/min)	
			Zuurstof	Stookgas	Snij O ²	Verwarm O ²			
80397	100	4	0.5-0.6	0.3-0.4	27	3.3-4.0	2.3-2.7	250-290	5.5-7.0
	200	4.5	0.5-0.6	0.3-0.4	30	3.3-4.0	2.3-2.7	170-190	6.0-8.0
	300	5	0.6-0.7	0.4-0.5	32	4.0-4.8	2.7-3.1	130-150	7.0-9.0

EPOCH-600



Dik materiaal snijden

Propan

Artikelnr.	Dikte (mm)	Tip #	Druk (bar)		Gasverbruik (NI/h)		Kerf (mm)	Snijsnelheid (mm/min)	
			Zuurstof	Stookgas	Snij O ²	Verwarm O ²			
80398	300	5	0.6-0.7	0.4-0.5	60	4.0-4.8	2.7-3.1	130-150	8.0-12.0
	400	6	0.7-1.0	0.5-0.6	70	4.8-7.0	3.1-3.4	80-90	10.0-13.0
	500	7	0.7-1.0	0.5-0.6	80	4.8-7.0	3.1-3.4	60-70	11.0-14.0
	600	10	0.7-1.0	0.5-0.6	110	4.8-7.0	3.1-3.4	50-60	12.0-15.0



EMEA Verkoop- en Servicekantoren

FRANKRIJK

KOIKE France S.A.R.L.
ZAC de la Vallée de L'aunelle
RN Cellules C1 à C4
59144 Wagnies-Le-Grand
T: +33 327304343

ITALIË

KOIKE ITALIA Srl
Via Papa Giovanni XXIII, n 45
20053 – Rodano (Milano)
T: +39 0295328717

DUITSLAND

KOIKE EUROPE B.V. Germany
Branch Office
Im Löchel 2
35423 Lich-Eberstadt
T: +49 6004916930

VERENIGDE ARABISCHE EMIRATEN

KOIKE MIDDLE EAST FZE
SAIF Zone Sharjah - UAE
P.O. Box 122978
T: +971 561177615

NEDERLAND

KOIKE EUROPE B.V.
Grote Tocht 19
1507 CG Zaandam

T: +31 (0)75 612 72 27
F: +31 (0)75 612 34 61

info@koike-europe.com
www.koike-europe.com